



BOSCH



Register your
new device on
MyBosch now and
get free benefits:
[bosch-home.com/
welcome](https://bosch-home.com/welcome)

Пральна машина

WAN28262UA

[uk] Керівництво з експлуатації
та інструкції зі встановлен-
ня

Вміст

1 Безпека	4	8 Програми	25
1.1 Загальні вказівки	4	9 Приладдя	33
1.2 Використання за призначенням	4	10 Перед першим використанням	33
1.3 Обмеження кола користувачів	4	10.1 Запуск процесу прання без білизни	33
1.4 Безпечне встановлення	5	11 Прання	34
1.5 Безпечна експлуатація	7	11.1 Підготовка білизни.....	34
1.6 Безпечне очищення та обслуговування	9	11.2 Сортування білизни	35
2 Як запобігти матеріальних збитків	11	11.3 Ступені забруднення	35
3 Охорона довкілля й екологічне користування	12	11.4 Помітки на етикетках для догляду за виробами	36
3.1 Утилізація упаковки	12	12 Пральний засіб і засіб для догляду	36
3.2 Заощадження енергії і ресурсів	12	12.1 Рекомендація щодо прального засобу.....	36
3.3 режим економії електроенергії	13	12.2 Кількість прального засобу	37
4 Установлення й підключення	13	13 Основні відомості про користування	38
4.1 Розпакування приладу	13	13.1 Увімкнення приладу.....	38
4.2 Комплект поставки	14	13.2 Налаштування програми	38
4.3 Вимоги до місця встановлення.....	14	13.3 Коригування налаштувань програми	38
4.4 Зніміть транспортні кріплення.....	15	13.4 Завантаження білизни	38
4.5 Підключення приладу	17	13.5 Вставлення дозатора для рідкого прального засобу	39
4.6 Вирівнювання приладу	18	13.6 Заливання прального засобу та засобу для догляду.....	39
4.7 Підключення приладу до електромережі	18	13.7 Запуск програми	40
5 Знайомство	19	13.8 Коригування «Часу до завершення» відповідно до запуску програми	40
5.1 прилад.....	19	13.9 Замочування білизни.....	40
5.2 Кювета для пральних засобів	20	13.10 Дозавантаження білизни	40
5.3 Елементи управління	20	13.11 Переривання програми.....	40
6 Дисплей	22	13.12 Продовження програми в разі припинення ополіскування	41
7 Кнопки	24		

13.13 Виймання білизни	41
13.14 Вимкнення приладу	41
14 Блокув. від дітей	41
14.1 Активація блокування від доступу дітей	41
14.2 Деактивація блокування від доступу дітей.....	41
15 Основні параметри.....	43
15.1 Огляд основних нала- штувань	43
15.2 Зміна основних нала- штувань	44
16 Чищення та догляд	44
16.1 Поради щодо догляду за приладом	44
16.2 Чищення барабана	44
16.3 Очищення кювети для пральних засобів.....	44
16.4 Видалення накипу.....	45
16.5 Прочистіть помпу для прального розчину.....	46
16.6 Очищення зливного шла- нга у місці з'єднання із си- фоном	48
16.7 Очистіть фільтри на лінії подачі води.	48
17 Усунення несправностей.....	51
18 Транспортування, зберіга- ння й утилізація.....	59
18.1 Демонтаж приладу.....	59
18.2 Встановлення транспорт- них кріплень	59
18.3 Повторна підготовка при- ладу до роботи.....	60
18.4 Утилізація старих приладів...	60
19 Сервісні центри	61
19.1 Номер виробу (E-Nr.) і заводський номер (FD).....	61
20 Технічні характеристики	61



1 Безпека

Дотримуйтеся наступних правил техніки безпеки.

1.1 Загальні вказівки



- Будь ласка, уважно прочитайте цю інструкцію.
- Збережіть інструкцію й інформацію про прилад для пізнішого користування або для наступного власника приладу.
- Не підключайте прилад, якщо його пошкоджено під час транспортування.

1.2 Використання за призначенням

Користуйтеся приладом лише за таких умов:

- для машинного прання придатних до цього текстильних речей, а також призначених для ручного прання вовняних речей згідно з інструкціями з догляду на етикетці.
- з використанням водопровідної води та стандартних мийних і доглядових засобів, придатних для пральних машин.
- у приватних домогосподарствах і в закритих приміщеннях побутового призначення.
- на висоті щонайбільше 4000 м над рівнем моря.

1.3 Обмеження кола користувачів

Діти віком від 8 років, а також особи з обмеженими фізичними, сенсорними або розумовими здібностями чи з браком досвіду та/або знань можуть користуватися цим приладом тільки під наглядом або після отримання вказівок із безпечного користування приладом і після того, як вони усвідомили можливі пов'язані з цим небезпеки.

Дітям заборонено гратися з приладом.

Дітям заборонено чистити й обслуговувати прилад без нагляду дорослих.

Не підпускайте до приладу дітей до 3 років і домашніх тварин.

1.4 Безпечне встановлення

При встановленні приладу зважайте на правила техніки безпеки.

⚠ УВАГА! – Небезпека ураження електричним струмом!

Монтаж, виконаний неналежним чином, може становити небезпеку для користувача.

- ▶ Прилад дозволено підключати до електромережі й експлуатувати лише відповідно до даних, зазначених на заводській таблиці.
- ▶ Прилад можна підключати до електромережі змінного струму тільки через заземлену розетку, змонтовану згідно з чинними нормами.
- ▶ Заземлювальний провід електричної системи оселі має бути прокладений згідно з чинними нормами. Установка повинна мати достатньо великий поперечний переріз кабелю.
- ▶ У разі застосування автомата захисного вимикання використовуйте лише тип, маркований цим позначенням .
- ▶ В жодному разі не підключайте прилад до зовнішнього розподільного пристрою для живлення, наприклад, таймера або пульта дистанційного керування.
- ▶ Якщо пристрій встановлено, до мережевого штекера мережного кабелю повинен бути забезпечений вільний доступ, або, якщо це неможливо, у стаціонарно змонтованій електричній системі потрібно встановити всеполюсний роз'єднувач відповідно до місцевих технічних умов.
- ▶ Установлюючи прилад, пильнуйте, щоб не перетиснути й не пошкодити кабель живлення.

Пошкоджена ізоляція кабелю живлення — джерело небезпеки.

- ▶ Не допускайте контакту кабелю живлення з гарячими частинами приладу чи іншими джерелами тепла.
- ▶ Не допускайте контакту кабелю живлення з гострими предметами.
- ▶ Не перегинайте, не перетискайте й не переобладнуйте кабель живлення.

⚠ УВАГА! – Небезпека пожежі!

Застосовувати подовжений кабель живлення й недозволені адаптери небезпечно.

- ▶ Не застосовуйте подовжувачі або багатомісні розетки.
- ▶ Якщо кабель живлення закороткий, зверніться до сервісного центру.
- ▶ Застосовуйте лише адаптери, які дозволив виробник.

⚠ УВАГА! – Небезпека травмування!

Прилад важкий – піднімати його небезпечно для здоров'я.

- ▶ Ніколи не піднімайте прилад самотужки.
- Неправильне встановлення цього приладу у пральній машині з сушаркою може призвести до перекидання.
- ▶ Встановлюйте сушильну машину на пральну виключно з комплектом підключення від виробника . Інші методи встановлення заборонені.
 - ▶ Не встановлюйте прилад у пральній машині з сушаркою, якщо виробник не надає відповідний комплект підключення.
 - ▶ Не встановлюйте прилади різних виробників та різної глибини і ширини у пральній машині з сушаркою.
 - ▶ Не встановлюйте пральну машину з сушаркою на підставку, прилади можуть перекинутися.

⚠ УВАГА! – Небезпека удушення!

Діти можуть натягти пакувальні матеріали собі на голову або загорнутися в них і задихнутися.

- ▶ Бережіть пакувальні матеріали від дітей.
- ▶ Не дозволяйте дітям гратися з пакувальним матеріалом.

⚠ УВАГА – Небезпека травмування!

Під час роботи прилад може вібрувати або рухатися.

- ▶ Встановіть прилад на чисту, рівну та міцну поверхню.
 - ▶ Вирівняйте прилад за допомогою ніжок та ватерпасу.
- Неправильно встановлені шланги та мережні кабелі можуть спричинити відключення.
- ▶ Шланги і мережні кабелі слід розташовувати так, щоб уникнути небезпеки спотикання.

Якщо прилад переміщують за частини, що виступають, наприклад дверцята, деталі можуть відламатися.

- ▶ Не переміщуйте прилад за частини, що виступають.

⚠ УВАГА – Небезпека порізів!

Гострі краї приладу можуть призвести до порізів при торканні.

- ▶ Не торкайтеся гострих країв приладу.
- ▶ При встановленні та транспортуванні приладу використовуйте захисні рукавиці.

1.5 Безпечна експлуатація

⚠ УВАГА! – Небезпека ураження електричним струмом!

Пошкоджений прилад або пошкоджений мережний кабель – джерело небезпеки.

- ▶ Ніколи не користуйтеся пошкодженим приладом.
- ▶ Не тягніть за мережний кабель, щоб від'єднати прилад від мережі. Завжди тягніть тільки за мережний штекер мережного кабелю.
- ▶ Якщо прилад або мережний кабель пошкоджений, негайно від'єднайте мережевий штекер розподільного блока або вимкніть запобіжник у розподільному блоці і закрийте водопровідний кран.
- ▶ Зателефонуйте до сервісного центру. → *Стор. 61*

Рідина, що витекла, може спричинити ураження електричним струмом.

- ▶ Використовуйте прилад лише в закритих приміщеннях.
- ▶ Бережіть прилад від високої температури й вологи.
- ▶ Не можна чистити прилад за допомогою парового або високотискового приладу, а також мити струменем води зі шланга чи лійки.

⚠ УВАГА! – Небезпека шкоди здоров'ю!

Діти можуть зачинитися в приладі й потрапити в небезпечну для життя ситуацію.

- ▶ Не встановлюйте прилад за дверима, які блокують і ускладнюють відчинення дверцят приладу.

- ▶ Виводячи прилад з експлуатації, від'єднайте мережевий штекер мережного кабелю, а потім переріжте мережний кабель та зламайте замок дверцят приладу, щоб дверцята більше не закривалися.

⚠ УВАГА! – Небезпека удушення!

Діти можуть удихнути чи проковтнути дрібні деталі й унаслідок цього задихнутися.

- ▶ Бережіть дрібні деталі від дітей.
- ▶ Не дозволяйте дітям гратися з дрібними деталями.

⚠ УВАГА! – Небезпека отруєння!

Пральні засоби і засоби для догляду можуть призвести до отруєння внаслідок потрапляння всередину організму.

- ▶ В разі ненавмисного проковтування засобу слід звернутися до лікаря.
- ▶ Зберігайте пральні засоби і засоби для догляду в недоступному для дітей місці.

⚠ УВАГА! – Небезпека вибуху!

Якщо білизну було попередньо оброблено м'якими засобами, що містять розчинники, це може призвести до вибуху у приладі.

- ▶ При попередній обробці білизни, ретельно прополощіть її водою перед пранням.

⚠ УВАГА – Небезпека травмування!

Не залізайте та не вставляйте на прилад – кришка приладу може зламатися.

- ▶ Не залізайте та не вставляйте на прилад.

Не сідайте та не опирайтесь на відкриті дверцята приладу, щоб не спричинити його перекидання.

- ▶ Не сідайте та не опирайтесь на відкриті дверцята приладу.
- ▶ Не кладіть сторонні предмети на дверцята приладу.

Торкання руками барабана під час його обертання може призвести до травм рук.

- ▶ Зачекайте повної зупинки барабану перш ніж торкатись до нього.

⚠ УВАГА – Небезпека опіків!

Під час прання при високій температурі скло дверцят приладу стає гарячим.

- ▶ Не торкайтеся гарячих дверцят приладу.
- ▶ Не підпускайте дітей до гарячих дверцят приладу.

⚠ УВАГА – Небезпека опіку!

Під час прання при високих температурах пральний розчин нагрівається.

- ▶ Не торкайтеся гарячого прального розчину.

⚠ УВАГА – Небезпека хімічного опіку!

При відкриванні кювети для пральних засобів з приладу можуть вилитися засоби для прання і догляду. Контакт з очима або шкірою може викликати подразнення.

- ▶ У разі контакту з пральними засобами та засобами для догляду ретельно промийте очі та шкіру.
- ▶ В разі ненавмисного проковтування засобу слід звернутися до лікаря.
- ▶ Зберігайте пральні засоби і засоби для догляду в недоступному для дітей місці.

1.6 Безпечне очищення та обслуговування

При очищенні та обслуговуванні приладу зважайте на правила техніки безпеки.

⚠ УВАГА! – Небезпека ураження електричним струмом!

Ремонтні роботи, виконані неналежним чином, можуть становити небезпеку для користувача.

- ▶ Ремонтувати прилад дозволено тільки фахівцям.
- ▶ Для ремонту приладу дозволяється використовувати лише оригінальні запчастини.
- ▶ Щоб уникнути небезпек, у разі пошкодження кабелю живлення цього приладу його заміну має виконувати виробник, сервісний центр або особа з відповідною кваліфікацією.

Рідина, що витекла, може спричинити ураження електричним струмом.

- ▶ Не можна чистити прилад за допомогою парового або високотискового приладу, а також мити струменем води зі шланга чи лійки.

⚠ УВАГА! – Небезпека травмування!

Використання неоригінальних запасних частин та приладдя небезпечно.

- ▶ Використовуйте лише оригінальні запчастини та приладдя виробника.

⚠ УВАГА! – Небезпека отруєння!

Через очисні засоби, що містять розчинники, можуть утворюватися отруйні випари.

- ▶ Не використовуйте миючих засобів, які містять розчинники.

2 Як запобігти матеріальних збитків

Виконуйте ці вказівки, щоб запобігти матеріальним збиткам і пошкодженню приладу.

УВАГА!

Неправильне використання кондиціонера, прального засобу, засобу для догляду та миючого засобу може погіршити роботу приладу.

- ▶ Дотримуйтеся вказівок виробника щодо дозування.

Перевищення максимальної кількості завантаження вплине на роботу приладу.

- ▶ Дотримуйтеся максимальної кількості завантаження для кожної програми та не перевищуйте її.
→ "Програми", Стор. 25

Прилад під час транспортування захищають транспортні кріплення. Не зняті транспортні кріплення можуть призвести до матеріальних збитків та пошкодження обладнання.

- ▶ Перед вводом в експлуатацію повністю зніміть для зберігання усі транспортні кріплення.
- ▶ Перед кожним транспортуванням повністю встановлюйте усі транспортні кріплення, щоб запобігти пошкодженням.

Неправильне підключення шланга подачі води може призвести до матеріальних збитків.

- ▶ Затягніть нарізні з'єднання на шлангу подачі води вручну.
- ▶ За можливості підключіть шланг подачі води до водопровідного крану безпосередньо, без використання додаткових елементів, таких як перехідники, подовжувачі, клапани тощо.
- ▶ Переконайтеся, що внутрішній діаметр водопровідного крану становить щонайменше 17 мм.

- ▶ Переконайтеся, що довжина різьби на з'єднанні з водопровідним краном становить щонайменше 10 мм.

Занизький або зависокий тиск води може порушувати функціонування приладу.

- ▶ Переконайтеся, що тиск води у водопровідній системі становить щонайменше 100 кПа (1 бар) і максимум 1000 кПа (10 бар).
- ▶ Якщо тиск води перевищує задане максимальне значення, між підключенням води і набором шлангів слід встановити редукційний клапан.
- ▶ В жодному разі не підключайте прилад до змішувача безнапірного приладу для нагрівання води.

Змінені або пошкоджені шланги для води можуть призвести до матеріальних збитків і пошкодження приладу.

- ▶ Не затискайте, не перетискайте, не змінюйте і не обрізайте шланги для води.
- ▶ Використовуйте тільки шланги для води, що входять до комплекту приладу, або оригінальні запасні шланги.
- ▶ Не використовуйте шланги для води, що вже були у використанні.

Експлуатація приладу з брудною або занадто гарячою водою може призвести до матеріальних збитків.

- ▶ Експлуатуйте прилад лише з холодною водою з-під крану.
- Непридатні засоби для чищення можуть пошкоджувати поверхні приладу.
- ▶ Не застосовуйте гострі чи абразивні засоби для чищення.
 - ▶ Не застосовуйте засоби чищення, що мають високий вміст спирту.
 - ▶ Не застосовуйте жорсткі або металеві губки.

- ▶ Рекомендується очищувати прилад водою і витирати м'яким вологим рушником.
- ▶ Залишки прального засобу, спрею та інших речовин слід видаляти одразу після контакту з приладом.

3 Охорона довкілля й ощадливе користування

3.1 Утилізація упаковки

Пакувальні матеріали екологічно безпечні і можуть використовуватися повторно.

- ▶ Окремі складники потрібно розсортувати й утилізувати роздільно.

3.2 Заощадження енергії і ресурсів

Якщо ви будете виконувати ці вказівки, прилад споживатиме менше електроенергії і води.

Використовуйте програми з низькими температурами та більшою тривалістю прання, а також дотримуйтеся максимального завантаження → *Стор. 25*.

- ✓ Таким чином споживання енергії та витрата води будуть найефективнішими.

Дозуйте пральний засіб залежно від ступеня забруднення білизни → *Стор. 37*.

- ✓ Для легкого та звичайного ступеня забруднення достатньо меншої кількості прального засобу. Дотримуйтеся рекомендацій щодо дозування виробника прального засобу.

Зменшіть температуру прання для білизни з легким і звичайним ступенем забруднення.

- ✓ За низької температури споживається менше електроенергії. Для легкого та звичайного ступеня забруднення достатньо нижчих температур, ніж вказано на етикетці з догляду.

Встановіть максимальну частоту віджимання, якщо білизну слід сушити в сушильній машині.

- ✓ Віджата білизна скорочує тривалість програми сушіння і зменшує енерговитрати. При підвищеній частоті віджимання кількість залишкової вологи в білизні зменшується, а гучність шуму збільшується.

Прання білизни без попереднього прання.

- ✓ Прання з попереднім пранням підвищує тривалість програми і збільшує споживання енергії та води.

Прилад має функцію автоматичного дозування.

- ✓ Автоматичне дозування оптимально регулює споживання води і тривалість програми залежно від типу тканини і кількості завантаження.

3.3 режим економії електроенергії

Якщо протягом тривалого часу не виконувати керування приладом, він автоматично перемикається в режим заощадження. Уся індикація згасає і блимає **Старт / Перезав** 

Функція режиму заощадження вимикається при керуванні приладом, наприклад, якщо відкрити або закрити дверцята.

4 Установлення й підключення

4.1 Розпакування приладу

Зауваження: Щоб безпечно користуватися приладом, зважайте на інформацію в розділі Безпека → *Стор. 4* та Як запобігти матеріальним збиткам → *Стор. 11*.

УВАГА!

Предмети, що залишилися у барабані, які не передбачені для експлуатації приладу, можуть спричинити матеріальні збитки та пошкодження приладу.

► Перед використанням вийміть з барабана предмети та приладдя, що постачається в комплекті.

1. Повністю зніміть пакувальний матеріал та захисний корпус з приладу.

Для екологічної утилізації пакувального матеріалу зважайте на вказівки щодо теми → *"Утилізація упаковки", Стор. 12*.

2. Перевірте прилад на наявність видимих пошкоджень.
3. Відчиніть дверцята.
→ *"Основні відомості про користування", Стор. 38*
4. Витягніть приладдя із барабана.
5. Закрийте дверцята.

4.2 Комплект поставки

Після розпакування перевірте, чи комплект повний і чи не пошкодило якісь частини під час транспортування.

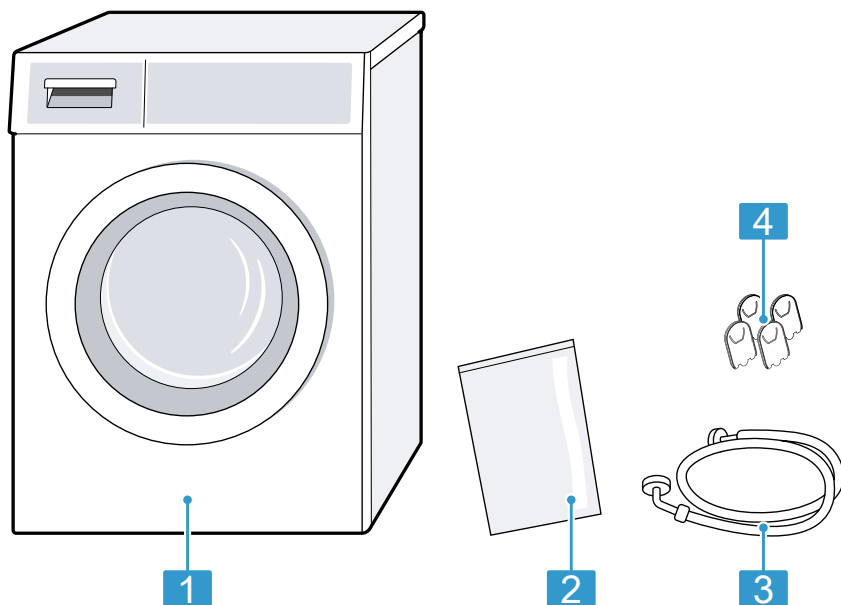

1 Пральна машина

2 Супровідна документація

3 Шланг подачі води

4 Заглушки для отворів

4.3 Вимоги до місця встановлення

Зауваження: Щоб безпечно користуватися приладом, зважайте на інформацію в розділі Безпека → Стор. 4 та Як запобігти матеріальним збиткам → Стор. 11.

⚠ УВАГА!
Небезпека ураження електричним струмом!

Прилад має деталі, що знаходяться під напругою. Торкатися цих частин небезпечно.

- ▶ Не використовуйте прилад без кришки.

⚠ УВАГА!**Небезпека травмування!**

При роботі на цоколі прилад може перекинутися.

- ▶ Перед початком експлуатації обов'язково закріпіть ніжки приладу на цоколі за допомогою кріпильних пластин → *Стор. 33* від виробника.

УВАГА!

Якщо прилад встановлено в неопалюваному приміщенні або на відкритому повітрі, замерзла вода може пошкодити прилад, а заморожені шланги можуть розірватися.

- ▶ Не встановлюйте та не експлуатуйте прилад в неопалюваному приміщенні або на відкритому повітрі.

Перед випуском з заводу прилад піддавався функціональному випробуванню і може містити залишкову воду, яка може витікати, якщо прилад нахилений більш ніж на 40°.

- ▶ Обережно нахильте прилад.

Місце встановлення	Вимоги
У кухонному гарнітурі	<ul style="list-style-type: none"> ■ Потрібна ніша шириною 60 см. ■ Прилад можна встановлювати лише під суцільною стільницею, з'єднаною із сусідніми шафами.
Біля стіни	Не закріплюйте шланги між стіною та приладом.

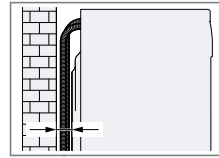
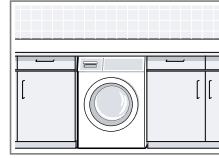
**4.4 Зніміть транспортні кріплення**

Під час транспортування прилад захищають транспортні кріплення на зворотному боці.

Вказівки

- Щоб безпечно користуватися приладом, зважайте на інформацію в розділі Безпека → *Стор. 4* та Як запобігти матеріальним збиткам → *Стор. 11*.
- Зберігайте транспортні кріплення, гвинти та втулки для подальшого транспортування → *Стор. 59*.

Місце встановлення	Вимоги
На цоколі	Закріпіть прилад за допомогою кріпильних пластин → <i>Стор. 33</i> .
На дерев'яній плиті	Розмістіть прилад на водостійкій дерев'яній плиті, яка міцно прикручена до підлоги. Товщина дерев'яної плити має становити щонайменше 30 мм.

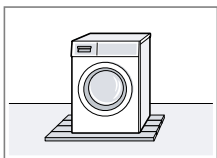

uk Установлення й підключення

1. Вийміть шланги з кріплень.

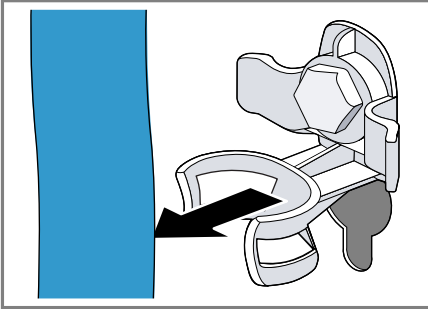

2. Відкрутіть всі гвинти 4 транспортних кріплень за допомогою гайкового ключа SW13 ① і зніміть ②.

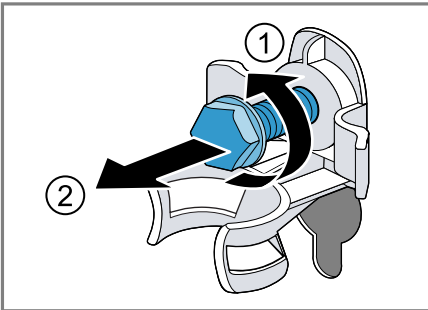

3. Вийміть мережний кабель із кріплення.

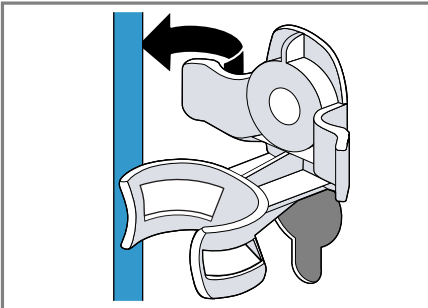

4. Вийміть 4 гільзи.

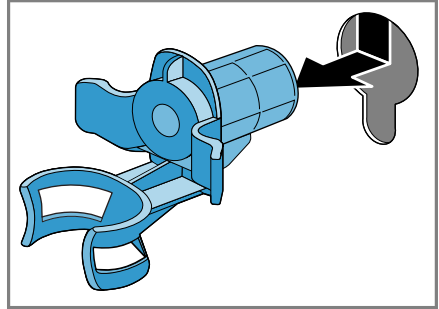

5. Вставте 4 заглушки для отворів.

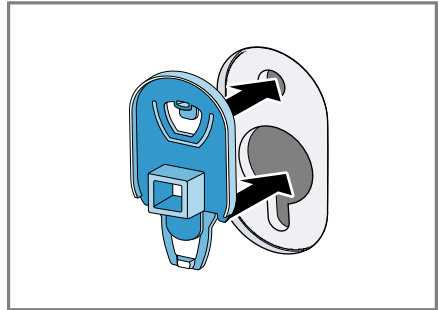

6. Натисніть на 4 заглушки для отворів вниз.

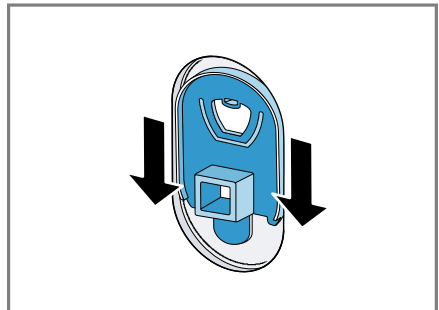

4.5 Підключення приладу

Підключення шланга подачі води

Зауваження

- Щоб безпечно користуватися приладом, зважайте на інформацію в розділі Безпека → Стор. 4 та Як запобігти матеріальним збиткам → Стор. 11.

1. Підключіть шланг подачі води до приладу.

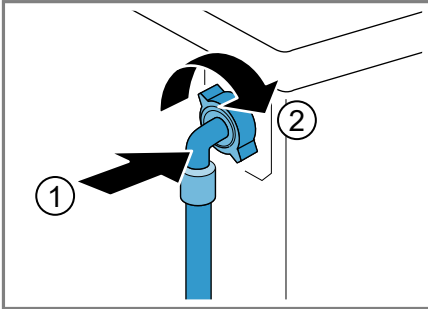

2. Підключіть шланг подачі води до крана (26,4 мм = 3/4").

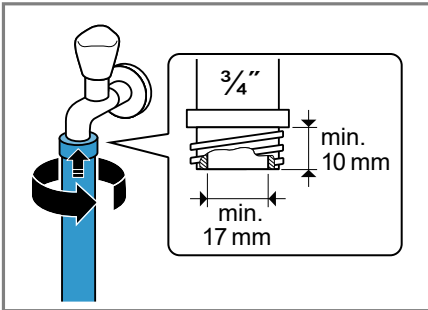

3. Обережно відкрийте кран і перевірте, щоб місця з'єднання були щільними.

Типи підключення каналізації

Наведена інформація допоможе підключити цей прилад до каналізації.

Зауваження: Щоб безпечно користуватися приладом, зважайте на інформацію в розділі Безпека → Стор. 4 та Як запобігти матеріальним збиткам → Стор. 11.

УВАГА!

При відкачуванні зливний шланг знаходиться під тиском і може від'єднатися від встановленої точки підключення.

- ▶ Зафіксуйте зливний шланг, щоб запобігти випадковому від'єднанню.

Зауваження: Зважайте на висоту насоса.

Висота насоса становить: мінімум: 60 см, максимум: 100 см.

Злив води до сифону

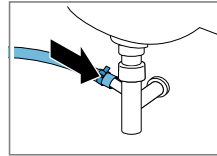

Зафіксуйте точку підключення за допомогою затискача шланга (24-40 мм).

Злив води до умивальника

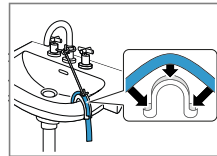

Зафіксуйте та закріпіть зливний шланг гачком → Стор. 33 для фіксації.

Злив в пластикову трубу з гумовою манжею.

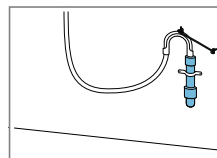

Зафіксуйте та закріпіть зливний шланг гачком → Стор. 33 для фіксації.

4.6 Вирівнювання приладу

Щоб зменшити шум і вібрацію та запобігти пересуванню, належним чином вирівняйте прилад.

Зауваження: Щоб безпечно користуватися приладом, зважайте на інформацію в розділі Безпека → Стор. 4 та Як запобігти матеріальним збиткам → Стор. 11.

1. Викрутіть контргайку гайковим ключем SW17 за годинниковою стрілкою.

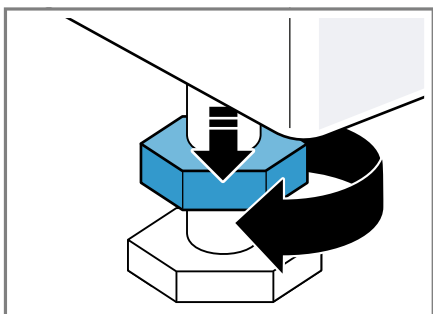

2. Щоб вирівняти прилад, поверніть ніжки приладу. Перевірте вирівнювання за допомогою ватерпаса.

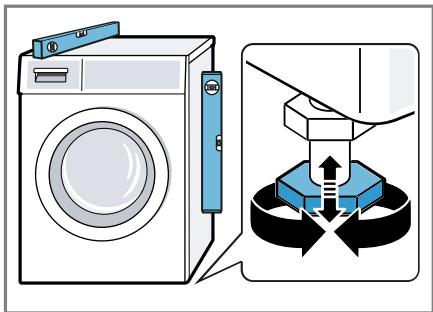

Всі ніжки машини повинні міцно стояти на підлозі.

3. Затягніть контргайки гайковим ключем SW17 вручну до корпусу.

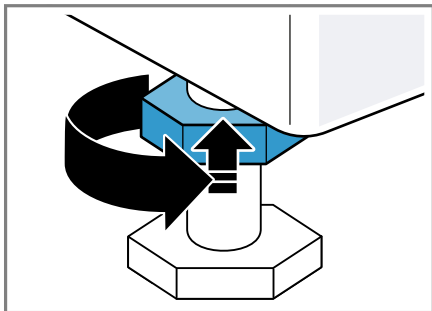

При цьому утримуйте ніжку приладу і не регулюйте її по висоті.

4.7 Підключення приладу до електромережі

Зауваження: Щоб безпечно користуватися приладом, зважайте на інформацію в розділі Безпека → Стор. 4 та Як запобігти матеріальним збиткам → Стор. 11.

1. Штепсельну вилку кабелю живлення вставте в розетку неподалік від приладу.

Приєднувальні параметри приладу наведено в технічних характеристиках → Стор. 61.

2. Перевірте, чи міцно вставлено штекер у розетці.

5 Знайомство

5.1 прилад

Тут можна познайомитися зі складниками приладу.

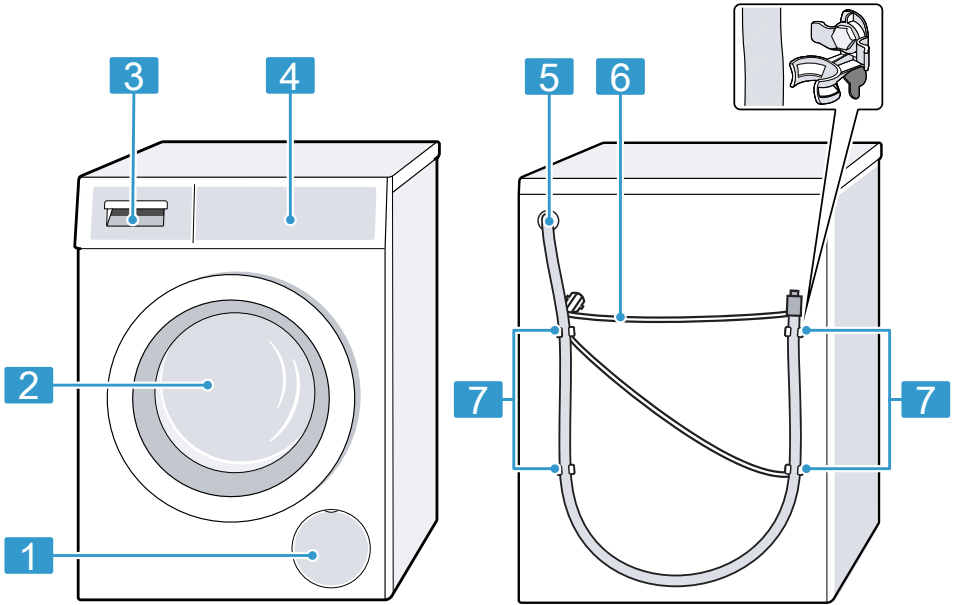

Залежно від типу приладу показані на малюнку окремі деталі можуть відрізнятися, наприклад, кольором і формою.

1 Сервісна кришка помпи для прального розчину
→ Стор. 46

2 Дверцята

3 Кювета для пральних засобів → Стор. 20

4 Елементи управління
→ Стор. 20

5 Зливний шланг → Стор. 17

6 Мережний кабель
→ Стор. 18

7 Транспортні кріплення
→ Стор. 15

5.2 Кювета для пральних засобів

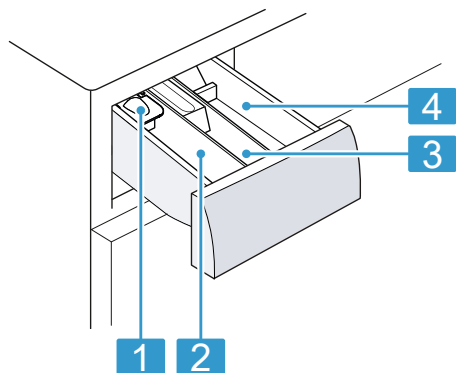

-
- 1** Дозатор для рідкого прального засобу
→ "Вставлення дозатора для рідкого прального засобу",
Стор. 39
-
- 2** Відділення II:
- Пральний засіб для основного прання
 - Засіб для зниження жорсткості води
 - Відбілювач
 - Засіб для виведення плям
-
- 3** Відділення ⌘:
- Пом'якшувальний засіб
 - Рідкий крохмаль
 - Засіб для імпрегування
-
- 4** Відділення I:
- Пральний засіб для попереднього прання
 - Антибактеріальний пральний засіб
-

5.3 Елементи управління

За допомогою панелі управління можна налаштувати функції приладу й одержувати інформацію про його робочий стан.

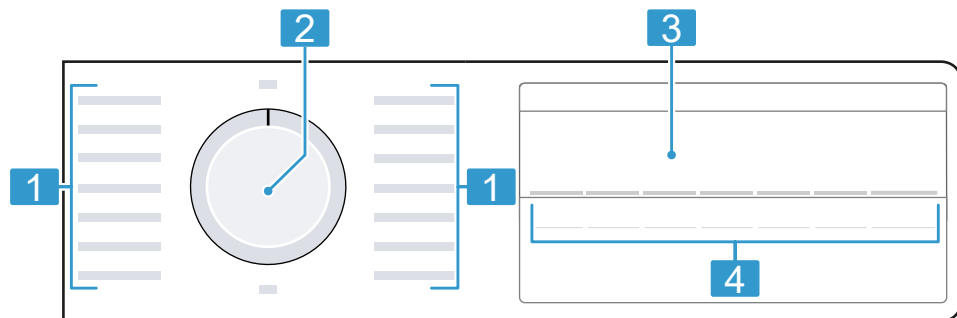

1 Програми → Стор. 25

2 Перемикач програм
→ Стор. 38

3 Дисплей → *Стор. 22*

4 Кнопки

6 Дисплей

На дисплеї видно поточні параметри, варіанти вибору або текстові вказівки.

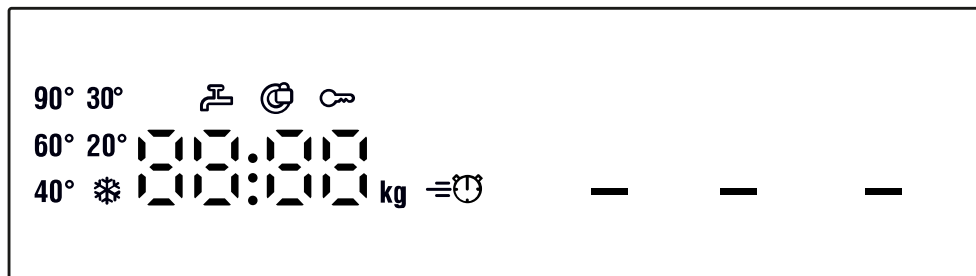

Індикатор	Назва	Опис за призначенням
0:40 ¹	Тривалість програми/час, що залишився до завершення програми	Приблизна попередня тривалість програми або час, що залишився до завершення програми.
10h ¹	Час до завершення	Встановлено завершення програми і відображається кількість годин, що залишилася. → "Кнопки", Стор. 24
8 кг ¹	Рекомендоване завантаження	Максимальне завантаження для встановленої програми у кг.
– -- – 1400	Кількість обертів віджимання	Налаштована частота віджимання в об/хв. → "Кнопки", Стор. 24 0: без кінцевого віджимання, лише відведення води – --: відміна віджимання, без відведення води
❄ - 90	Температура	Налаштована температура у °С. → "Кнопки", Стор. 24 ❄ (холодна)









¹ Наприклад

Індикатор	Назва	Опис за призначенням
—	Старт/Пауза	Старт, переривання або пауза <ul style="list-style-type: none"> ■ світиться: програма запущена і може бути перервана або призупинена. ■ блимає: програму можна запустити або продовжити.
- - -	Утрим.води	Статус програми
End	Завершення програми	Статус програми
🔒	Блокування від доступу дітей	<ul style="list-style-type: none"> ■ світиться: активоване блокування для захисту дітей. ■ блимає: активоване блокування для захисту дітей, і прилад експлуатувався. → "Деактивація блокування від доступу дітей", Стор. 41
—	Поперед. пр-ня	Попереднє прання активовано. → "Кнопки", Стор. 24
—	Більше води	Активується прання у більшій кількості води. → "Кнопки", Стор. 24
⇒🕒	speedPerfect	Прання зі скороченим часом активовано. → "Кнопки", Стор. 24
🔒	Дверцята	<ul style="list-style-type: none"> ■ світиться: дверцята заблоковані, їх не можна відчинити. ■ блимає: дверцята зачинено неправильно. ■ вимкнено: дверцята розблоковані, їх можна відчинити.
🚰	Кран	<ul style="list-style-type: none"> ■ Немає тиску води. ■ Тиск води надто низький.
E:35 / -10 ¹	Помилка	Код несправності, індикація несправності, сигнал.

¹ Наприклад

7 Кнопки





Вибір налаштувань програми залежить від обраної програми. Можливості вибору для кожної програми наведені в огляді для
→ "Програми", Стор. 25.

Кнопка	Вибір	Опис за призначенням
Старт / Перезав 	<ul style="list-style-type: none"> ■ Запуск ■ Перервати ■ Зупинити 	Запуск, переривання або зупинка програми.
Speed Perfect 	<ul style="list-style-type: none"> ■ Активувати ■ Деактивувати 	Активація або деактивація прання зі скороченим часом. Зауваження: Споживання енергії зростає. Це не впливає на результат прання.
Заверш. через 	1 - 24 години	Визначення закінчення програми. Тривалість програми вже включена у встановлену кількість годин. Після початку програми відображається тривалість програми.
Вибір темпер. 	 - 90 °C	Коригування температури °C.
К-сть обертів 	- --- - 1400	Коригування частоти віджимання або активація - --- (без віджимання). При виборі - -- вода в кінці циклу прання не відводиться і віджимання деактивується. Білизна залишається у воді для ополіскування.
 3 сек.	<ul style="list-style-type: none"> ■ Активувати ■ Деактивувати 	Активація або деактивація блокування від доступу дітей. Зabloкуйте панель від випадкового спрацьовування. Якщо увімкнено блокування від доступу дітей і пристрій вимкнено, блокування від доступу дітей залишається активованим. → "Блокув. від дітей", Стор. 41
Поперед. пр-няс 	<ul style="list-style-type: none"> ■ Активувати ■ Деактивувати 	Активація або деактивація попереднього прання, наприклад, для сильно забрудненої білизни.
Більше води 	<ul style="list-style-type: none"> ■ Активувати ■ Деактивувати 	Прання з більшою кількістю води. Рекомендовано при особливо чутливій шкірі або для делікатної обробки.









8 Програми

Тут ви знайдете огляд програми. Ви отримаєте інформацію про завантаження та можливості налаштування програми.















Порада: Інструкції з догляду на етикетках білизни надають додаткову інформацію щодо вибору програми. → "Помітки на етикетках для догляду за виробами", Стор. 36

Програма	Опис за призначенням	Налаштування програми
Бавовна 	Макс. завантаження (кг) 8 Прання міцних текстильних виробів із бавовни, льону або змішаних волокон. Також програма із скороченим часом підходить для звичайно забрудненої білизни, якщо активовано Speed Perfect  . Якщо активовано Speed Perfect  , максимальна кількість завантаження зменшується до 5 кг.	Більше води  ● Поперед. пр-няс  ● К-сть обертів  – — ● (Без віджимання) Speed Perfect  ● макс. частота віджимання (об/хв) ¹ 1400 макс. температура (°C) 90

¹ Налаштування програми





Програма	Опис за призначенням	Налаштування програми	
Бавовна Інтенсивна 	<p>Прання міцних текстильних виробів із бавовни, льону або змішаних волокон.</p> <p>Заощадження: Для заощадження електроенергії фактична температура прання може відрізнитися від встановленої температури прання. Результат прання відповідає законодавчим нормам.</p>	<p>Більше води </p> <p>Поперед. пр-няс </p> <p>К-сть обертів  — — (Без віджимання)</p> <p>Speed Perfect  </p> <p>макс. частота віджимання (об/хв)¹</p> <p>макс. температура (°C)</p>	<p>●</p> <p>●</p> <p>●</p> <p>—</p> <p>1400</p> <p>90</p>
Еко 40-60	<p>Прання текстильних виробів з бавовни, льону або змішаних волокон.</p> <p>Зауваження: Текстильні вироби, які, відповідно до вказівки на етикетці, можна прати за температури від 40 °C  до 60 °C , можна прати разом.</p>	<p>●</p> <p>●</p> <p>●</p> <p>—</p> <p>1400</p> <p>—</p>	<p>●</p> <p>●</p> <p>●</p> <p>—</p> <p>1400</p> <p>—</p>

¹ Налаштування програми





Програма	Опис за призначенням	Налаштування програми	
	макс. завантаження (кг)	<p>Більше води </p> <p>Поперед. пр-няс </p> <p>К-сть обертів  — — (Без віджимання)</p> <p>Speed Perfect  </p> <p>макс. частота віджимання (об/хв) ¹</p> <p>макс. температура (°C)</p>	
Синтетика 	Результат прання відповідає найвищому можливому класу прання відповідно до законодавчих норм. Для цієї програми температура прання автоматично регулюється залежно від завантаження, щоб досягти оптимальної енергоефективності з найкращим можливим результатом прання. Температуру прання неможливо змінити.	4	    1200 60
»  Швидке прання / Зміш. тканини	Прання текстильних виробів із бавовни, льону, синтетики або змішаних волокон. Підходить для легко забрудненої білизни.	4	    1400 60
		¹ Налаштування програми	













Програма	Опис за призначенням	Налаштування програми	
 Делікатне прання/ Шовк	<p>Прання делікатних текстильних виробів, які можна прати, із шовку, віскози або синтетики. Використовуйте пральний засіб для тонкої білизни або шовку.</p> <p>Зауваження: Особливо делікатні текстильні вироби або текстильні вироби з гачками, кільцями чи скобами слід прати у сітці для білизни.</p>	<p>●</p> <p>●</p> <p>●</p> <p>—</p> <p>800</p> <p>40</p>	<p>—</p> <p>—</p> <p>●</p> <p>—</p> <p>800</p> <p>40</p>

¹ Налаштування програми







Програма	Опис за призначенням	Налаштування програми			
Ополіскування 	Ополіскування з подальшим віджиманням і відведенням води.	-	1400	-	•
 Відж. / Злив 	Віджимання і відведення води. Якщо потрібно лише відвести воду, активуйте 0. Білизна не віджимається.	-	1400	-	-
 Темні тканини	Прання темних та інтенсивно забарвлених текстильних виробів із бавовни і виробів, які не потребують особливого догляду. Періть вивернуту білизну. Використовуйте рідкий пральний засіб.	-	-	-	•
 Нічне прання	Прання текстильних виробів із бавовни, льону, синтетики або змішаних волокон. Підходить для безшумного прання вночі.	-	-	-	•

¹ Налаштування програми

Програма	Опис за призначенням	Налаштування програми
Макс. завантаження (кг)	Макс. завантаження (кг)	<p>Більше води </p> <p>Поперед. пр-няс </p> <p>К-сть обертів  — — (Без віджимання)</p> <p>Speed Perfect </p> <p>макс. частота віджимання (об/хв) ¹ 1400</p> <p>макс. температура (°C) 60</p>
Програма	<p>Сигнал в кінці програми вимикається, і зменшується кількість обертів віджимання наприкінці прання.</p> <p> Антиалерг. Прання міцних текстильних виробів із бавовни, льону або змішаних волокон. Підходить для алергиків і для прання білизни з дотриманням підвищених гігієнічних вимог.</p> <p>Зауваження: При досягненні встановленої температури, вона залишається незмінною протягом усього процесу прання.</p>	<p>6,5</p>
		<p>¹ Налаштування програми</p>

Програма	Опис за призначенням	Налаштування програми	
<p> Сорочки/Блузи</p>	<p>Прання сорочок і блуз, які не потребують прасування, із бавовни, льону, синтетики або змішаних волокон.</p> <p>Зауваження: Періть сорочки та блузи з шовку і делікатних матеріалів з програмою  Делікатне прання/ Шовк.</p>	<p>2</p>	<p>Більше води </p> <p>Поперед. пр-няс </p> <p>К-сть обертів  – — (Без віджимання)</p> <p>Speed Perfect </p> <p>макс. частота віджимання (об/хв) ¹ 800</p> <p>макс. температура (°C) 60</p>
<p> Спорт.одяг</p>	<p>Прання текстильних виробів для спорту і дозвілля з синтетики, мікроволокон і флісу. Використовуйте пральний засіб для текстильних виробів для спорту. Не використовуйте кондиціонер.</p> <p>Порада: Сильно забруднену білизну періть з програмою Синтетика .</p>	<p>2</p>	<p>Більше води </p> <p>Поперед. пр-няс </p> <p>К-сть обертів  – — (Без віджимання)</p> <p>Speed Perfect </p> <p>макс. частота віджимання (об/хв) ¹ 800</p> <p>макс. температура (°C) 40</p>

¹ Налаштування програми

Програма	Опис за призначенням	Налаштування програми
<p>Супер </p>	<p>15/30 хв.</p> <p>Прання текстильних виробів з бавовни, синтетики або змішаних волокон.</p> <p>Коротка програма для легко забрудненої дрібної білизни.</p> <p>Тривалість програми становить приблизно 30 хвилин.</p> <p>Якщо потрібно зменшити тривалість програми до 15 хвилин, активуйте Speed Perfect . Максимальне завантаження зменшується до 2 кг.</p>	<p>макс. температура (°C) 40</p> <p>макс. частота віджимання (об/хв) ¹ 1200</p> <p>Speed Perfect  ●</p> <p>К-сть обертів  — ●</p> <p>Поперед. пр-няс  —</p> <p>Більше води  —</p>
<p>¹ Налаштування програми</p>		

9 Приладдя

Використовуйте оригінальне приладдя. Воно розроблене для вашого приладу.

	Використання	Номер за каталогом
Подовжувач шланга подачі води	Подовжувач для шланга подачі холодної води або шланга AquaStop (2,50 м).	WMZ2381
Підставка з висувним відсіком	Піднімає прилад, щоб його можна було легко завантажувати і вивантажувати.	WMZPW20W
Кріпильні пластини	Підвищують стійкість приладу.	WMZ2200
Подовжувач для шланга подачі води	Для заміни стандартного шлангу подачі води довшим шлангом (2,20 м).	00353925
Гачок	Фіксує зливний шланг.	00655300
Вставка для рідкого прального засобу	Дозує рідкий пральний засіб.	00637516

10 Перед першим використанням

Підготуйте прилад до застосування.

10.1 Запуск процесу прання без білизни

Ваш прилад був ретельно перевірений на заводі перед постачанням. Щоб видалити можливі залишки води після перевірки, першого разу запустіть програму без білизни.

Зауваження: Щоб безпечно користуватися приладом, зважайте на інформацію в розділі Безпека → Стор. 4 та Як запобігти матеріальним збиткам → Стор. 11.

1. Встановіть перемикач програм на **Бавовна 90°**.

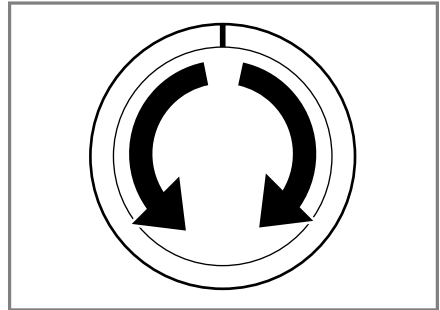

2. Закрийте дверцята.

3. Витягніть кювету для пральних засобів.

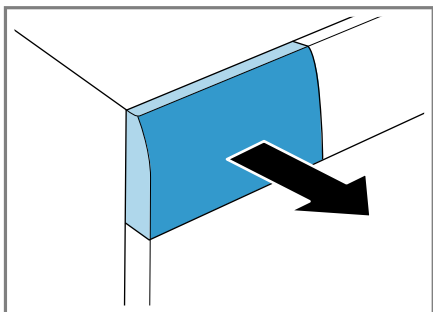

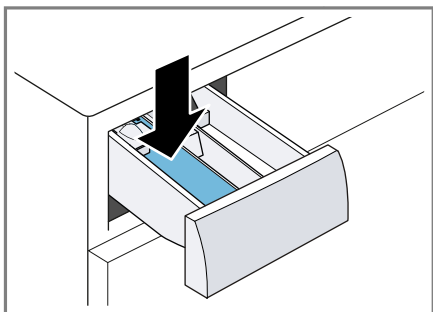

4. Заповніть порошковим універсальним пральним засобом кювету для пральних засобів II.

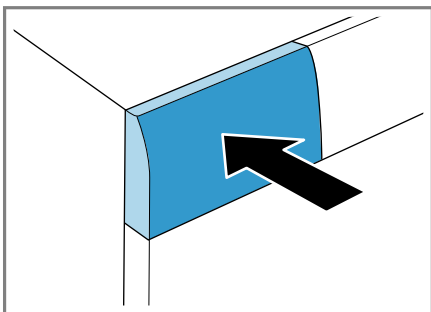

Щоб уникнути утворення піни, для легкого забруднення використовуйте лише половину рекомендованого прального засобу. Не використовуйте засоби для прання вовни або тонкої білизни.

5. Закрийте кювету для пральних засобів.



6. Щоб запустити програму, натисніть **Старт / Перезав**  .
- ✓ На дисплеї відобразиться залишковий час роботи програми.
 - ✓ Дисплей відображає закінчення програми: "End" .
7. Почніть перше прання або встановіть перемикач програм на **Вимк.** , щоб вимкнути прилад.
→ "Основні відомості про користування", Стор. 38

11 Прання

11.1 Підготовка білизни

Зауваження: Щоб безпечно користуватися приладом, зважайте на інформацію в розділі Безпека → Стор. 4 та Як запобігти матеріальним збиткам → Стор. 11.

УВАГА!

Предмети, що залишилися в білизні, можуть пошкодити білизну та барабан.

- ▶ Перед використанням вийміть всі предмети з мішків для білизни.
- ▶ Для захисту приладу і білизни від пошкоджень, слід підготувати білизну до прання.

- Випорожніть кишені
- Вичистіть пісок із усіх вилог та кишень
- Закрийте усі підковдри і наволочки
- Закрийте усі застібки-блискавки, липучки, гачки і кільця
- Зв'яжіть текстильні паски і стрічки разом або використовуйте мішок для білизни
- Зніміть з гардин підвіски та смужки або використовуйте сітку для білизни
- Для дрібних речей, наприклад дитячих шкарпеток, використовуйте сітку для білизни
- Деякі сухі плями, що в'їлися, можна видалити, виправши білизну декілька разів
- Великі і малі речі слід прати разом
- Не тріть свіжі плями, а спочатку змочіть мильним розчином
- Розкладіть білизну і розправте

11.2 Сортування білизни

Зауваження: Щоб безпечно користуватися приладом, зважайте на інформацію в розділі Безпека → *Стор. 4* та Як запобігти матеріальним збиткам → *Стор. 11*.





- ▶ Щоб покращити результат прання та уникнути знебарвлення, сортуйте білизну перед пранням відповідно до наступних критеріїв.
 - Вид тканини і волокон
Періть разом білизну, однакову за типом тканини і видом волокна.
 - Позначення на етикетках для догляду за виробами
→ *Стор. 36*
 - Опис програми → *Стор. 25*
 - Біла білизна
 - Кольорова білизна
При першому пранні нову кольорову білизну слід прати окремо.

11.3 Ступені забруднення

Ступінь забруднення	Забруднення, ступінь забруднення	Приклади
Незначний ступінь	<ul style="list-style-type: none"> ■ без видимих забруднень або плям ■ У пральній машині утворився запах 	Легкий літній одяг або спортивний одяг, який носили протягом декількох годин
Середній ступінь	Забруднення або легкі плями добре видно	<ul style="list-style-type: none"> ■ Пропотілі або ношені декілька разів футболки, сорочки, блузи ■ Рушники або постільна білизна, які використовувалися максимум один тиждень
Високий ступінь	Забруднення або плями добре видно	Рушники для рук і посуду, дитяча білизна, робочий одяг

11.4 Помітки на етикетках для догляду за виробами

Символи на етикетках з догляду (прання)

Символ	Процес прання	Рекомендована програма
	норм.	Бавовна
	дбайливе	Синтетика
	особливо дбайливе	Тонкі тканини/шовк для ручного прання
	Білизна, яку можна прати вручну	Вовна
	Не можна прати в пральній машині	–

12 Пральний засіб і засіб для догляду

Зауваження: Щоб безпечно користуватися приладом, зважайте на інформацію в розділі Безпека → *Стор. 4* та Як запобігти матеріальним збиткам → *Стор. 11*.

Інструкції виробника щодо використання та дозування можна знайти на упаковці.

Вказівки

- рідкі пральні засоби поєднуйте тільки з рідкими пральними засобами невисокої густини
- не змішуйте різні рідкі пральні засоби
- не змішуйте пральний засіб та кондиціонер
- не використовуйте продукти після завершення терміну придатності та надто загустілі засоби
- забороняється застосовувати засоби з розчинниками, кислотні засоби або засоби з виділенням газів, наприклад, рідкі відбілювачі
- використовуйте барвники обмежено, сіль може пошкодити високоякісну сталь
- не використовуйте відбілювачі у приладі

12.1 Рекомендація щодо прального засобу

Пральний засіб	Текстильні вироби	Програма	Температура
Універсальний пральний засіб з оптичними освітлювачами	Білі текстильні вироби з льону або бавовни, які можна кип'ятити	Бавовна	від холодної до 90 °C
Пральний засіб для кольорової білизни без відбілювача і освітлювача	Кольорові текстильні вироби з льону або бавовни	Бавовна	від холодної до 60 °C

Пральний засіб	Текстильні вироби	Програма	Температура
Пральний засіб для кольорової білизни або тонких тканин без відбілювальних речовин	Кольорові текстильні вироби з волокон, що не вимагають особливого догляду, і синтетики	Синтетика	від холодної до 60 °C
Засіб для прання тонкої білизни	Делікатні тонкі текстильні вироби з шовку або віскози	Тонкі тканини/шовк	від холодної до 40 °C
Засіб для прання вовни	Вовна	Вовна	від холодної до 40 °C

Порада: На www.cleanright.eu ви знайдете безліч іншої інформації про пральні засоби, засоби для догляду та очисні засоби для особистого користування.

12.2 Кількість прального засобу

Дозування прального засобу залежить від:

- кількості білизни
- ступеня забруднення

- жорсткості води
Жорсткість води можна дізнатися на місцевому водоканалі або визначити самостійно за допомогою тестера жорсткості води.

Жорсткість води

Діапазон жорсткості	Загальна жорсткість у ммол/л	Німецькі ступені жорсткості °dH
м'яка вода (I)	0 - 1,5	0 - 8,4
вода середньої жорсткості (II)	1,5 - 2,5	8,4 - 14
жорстка вода (III)	понад 2,5	понад 14

Приклад інформації виробника для прального засобу

Ці приклади стосуються стандартного завантаження 4 - 5 кг.

Забруднення, ступінь забруднення	Незначний ступінь	Середній ступінь	Високий ступінь
Жорсткість води: м'яка/середня	40 мл	55 мл	80 мл
Жорсткість води: жорстка/дуже жорстка	55 мл	80 мл	105 мл

Кількість дозування можна знайти на упаковці виробника.

- Відрегулюйте кількість дозування відповідно до фактичного завантаження.

13 Основні відомості про користування

13.1 Увімкнення приладу

- ▶ Встановіть перемикач програм на програму.

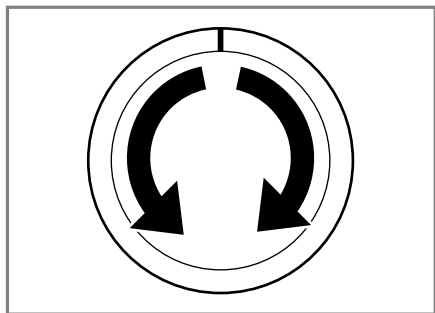

13.2 Налаштування програми

1. Встановіть перемикач програм на потрібну програму.
→ "Програми", Стор. 25

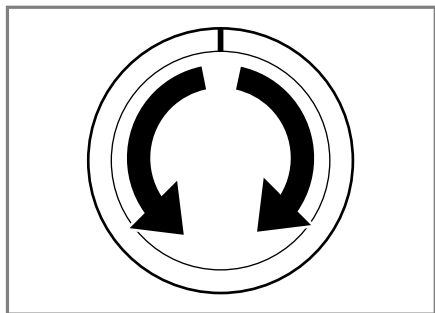

2. За потреби скоригуйте налаштування програми → Стор. 38.

13.3 Коригування налаштувань програми

Вимога: Програму встановлено.
→ "Налаштування програми", Стор. 38

- ▶ Скоригуйте налаштування програми.
→ "Програми", Стор. 25

Зауваження: Налаштування програми не зберігаються для програми тривало.

13.4 Завантаження білизни

Вказівки

- Щоб безпечно користуватися приладом, зважайте на інформацію в розділі Безпека → Стор. 4 та Як запобігти матеріальним збиткам → Стор. 11.
- Щоб запобігти зібганню тканини, дотримуйтеся максимальної кількості завантаження
→ "Програми", Стор. 25.

Вимога: Білизна підготована та відсортована.

→ "Грання", Стор. 34

1. Відчиніть дверцята.

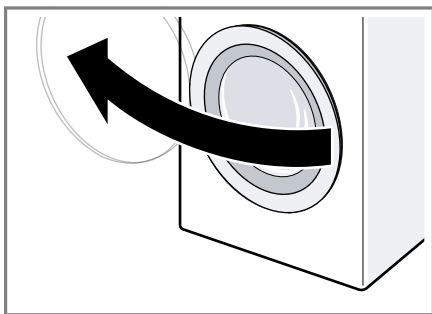

Переконайтеся, що барабан порожній.

2. Покладіть розгорнуту білизну до барабана.
3. Закрийте дверцята.

Переконайтеся, що білізна не затиснута дверцятами.

13.5 Вставляння дозатора для рідкого прального засобу

Якщо ви замовили дозатор в якості приладдя, потрібно його встановити.

1. Натисніть на вставку та витягніть кювету для пральних засобів.

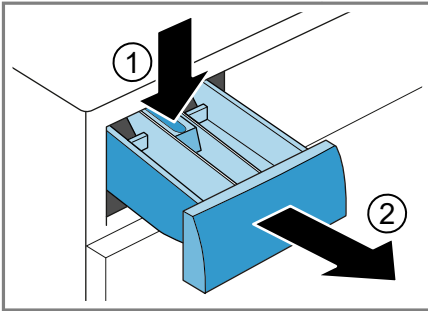

2. Вставте дозатор.

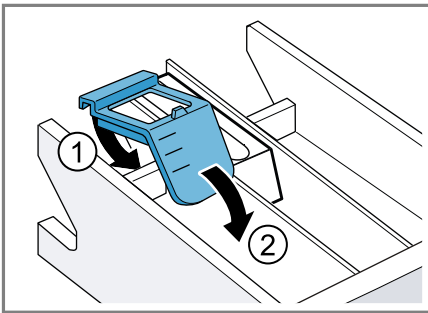

3. Вставте кювету для пральних засобів.

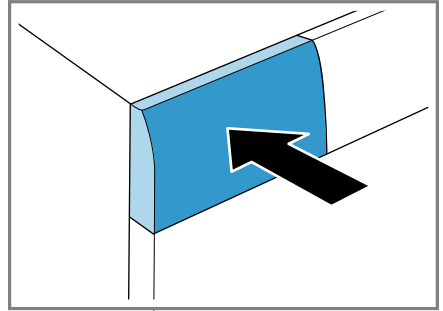

13.6 Заливання прального засобу та засобу для догляду

Вказівки

- Щоб безпечно користуватися приладом, зважайте на інформацію в розділі Безпека → Стор. 4 та Як запобігти матеріальним збиткам → Стор. 11.
- Не застосовуйте дозатор для рідкого прального засобу з гелеподібними пральними засобами, пральним порошком, активованим попереднім пранням або програмою «Час до завершення».

Вимога: Дізнайтеся про оптимальне дозування засобів для прання та догляду. → Стор. 36

1. Витягніть кювету для пральних засобів.
2. Налийте пральний засіб.
→ "Кювета для пральних засобів", Стор. 20
3. За потреби налейте засіб для догляду.
4. Вставте кювету для пральних засобів.



13.7 Запуск програми

Зауваження: Якщо ви бажаєте змінити час завершення програми, спочатку налаштуйте «Час до завершення».

- ▶ Натисніть на **Старт / Перезав** .
- ✓ Барабан обертається і відбувається розпізнавання завантаження, яке може тривати до 2 хвилин, а потім подається вода.
- ✓ На дисплеї відображається або тривалість програми, або «Час до завершення».
- ✓ Дисплей відображає закінчення програми: "End" .



13.8 Коригування «Часу до завершення» відповідно до запуску програми

Перед повторним запуском програми можна налаштувати «Час до завершення».

1. Натисніть на **Старт / Перезав** .
2. Натисніть на **Заверш. через** , поки на дисплеї не відобразиться потрібний «Час до завершення».
3. Натисніть на **Старт / Перезав** .

13.9 Замочування білизни

Зауваження: Не потрібно додавати додатковий пральний засіб. Після цього прального розчин використовується для прання.

1. Запустіть програму.
2. Щоб зупинити програму, прибл. через 10 хвилин натисніть на **Старт / Перезав** .
3. Щоб відновити програму, після бажаного часу замочування натисніть на **Старт / Перезав** .

13.10 Дозавантаження білизни

Зауваження: Щоб безпечно користуватися приладом, зважайте на інформацію в розділі Безпека → *Стор. 4* та Як запобігти матеріальним збиткам → *Стор. 11*.

1. Натисніть на **Старт / Перезав** .
Прилад зупиняється та перевіряє, чи можна додати або вийняти білизну. Зверніть увагу на статус програми.
2. Дозавантажте або вийміть білизну.
3. Закрийте дверцята.
4. Натисніть на **Старт / Перезав** .



13.11 Переривання програми

Після запуску програми можна скасувати її в будь-який час.



Зауваження: Щоб безпечно користуватися приладом, зважайте на інформацію в розділі Безпека → *Стор. 4* та Як запобігти матеріальним збиткам → *Стор. 11*.

1. Натисніть на **Старт / Перезав** .
2. Відчиніть дверцята.

При високій температурі і високому рівні води дверцята залишаються заблокованими з міркувань безпеки.

- При високій температурі запустіть програму **Ополіскування** .
 - При високому рівні запустіть програму  **Віджимання** або **Злив** .
3. Вийміть білизну.

13.12 Продовження програми в разі припинення ополіскування

1. Встановіть програму  **Віджимання** або **Злив** .
2. Натисніть на **Старт / Перезав** .

13.13 Виймання білизни

Зауваження: Щоб безпечно користуватися приладом, зважайте на інформацію в розділі **Безпека** → *Стор. 4* та **Як запобігти матеріальним збиткам** → *Стор. 11*.

1. Відчиніть дверцята.
2. Вийміть білизну.

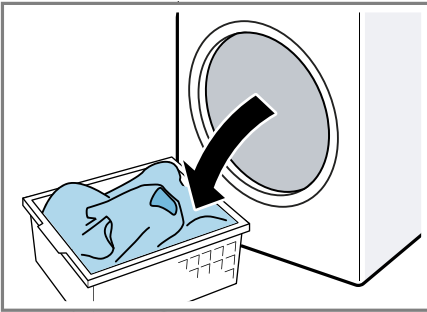

13.14 Вимкнення приладу

1. Встановіть перемикач програм на **Вимк.** .

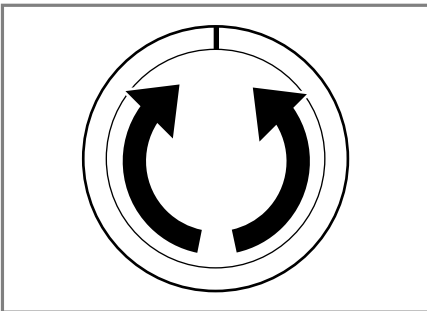

2. Закрийте водопровідний кран.

3. Протріть гумову манжету і видаліть сторонні предмети.

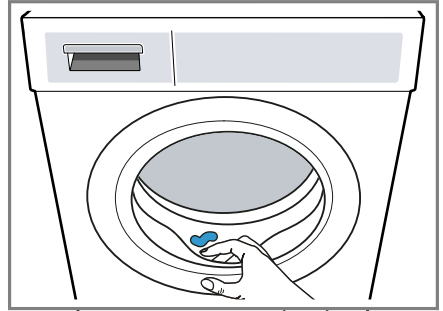



4. Залиште дверцята і кювету для пральних засобів відкритими, щоб рештки води висохли.

14 Блокув. від дітей

Зabloкуйте прилад від випадкового спрацьовування елементів управління.

14.1 Активація блокування від доступу дітей

- ▶ Натискайте на обидві кнопки  **3 сек.** при бл. 3 секунди.
- ✓ На дисплеї відображається .
- ✓ Елементи управління заблоковані.
- ✓ Блокування від доступу дітей залишається активованим навіть після вимкнення приладу.

14.2 Деактивація блокування від доступу дітей

Вимога: Щоб деактивувати блокування від доступу дітей, прилад має бути увімкнений.

- ▶ Натискайте на обидві кнопки  **3 сек.** бл. 3 секунд.

uk Блокув. від дітей

Щоб не переривати запущену програму, перемикач програм повинен знаходитися на вихідній позиції.

- ✓ На дисплеї згасне  .

15 Основні параметри

Прилад можна алаштувати відповідно до своїх потреб.

15.1 Огляд основних налаштувань

Тут ви знайдете огляд основних установок приладу.

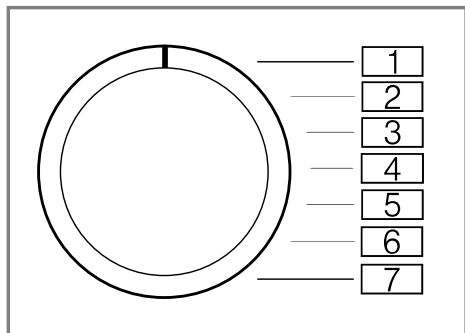

Основний параметр	Позиція програми	Параметр	Опис
Сигнал завершення	2	0 (вимк.)	Налаштуйте гучність сигналу після завершення програми.
		1 (тихий)	
		2 (середній)	
		3 (гучний)	
		4 (дуже гучний)	
Сигнал кнопок	3	0 (вимк.)	Налаштуйте гучність сигналу під час вибору кнопок.
		1 (тихий)	
		2 (середній)	
		3 (гучний)	
		4 (дуже гучний)	

15.2 Зміна основних налаштувань

1. Налаштуйте перемикач програм на положення 1.

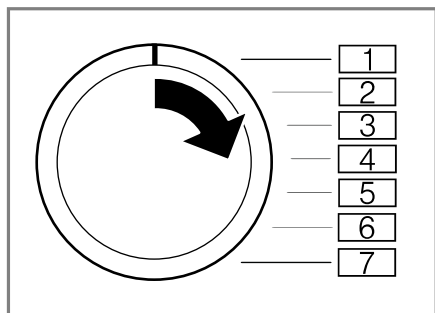

2. Натисніть на **Старт / Перезав**  і одночасно встановіть перемикач програм в положення 2.
- ✓ На дисплеї відображається поточний параметр.
3. Налаштуйте перемикач програм у потрібне положення.
4. Щоб змінити параметр, натисніть **Заверш. через** .
5. Для збереження змін вимкніть прилад.

16 Чищення та догляд

Щоб прилад працював довго, слід ретельно чистити його й доглядати за ним.

16.1 Поради щодо догляду за приладом

Протирайте корпус і панель управління лише водою та вологою ганчіркою.	Частини приладу залишаються в чистому й гігієнічному стані.
--	---

Одразу видаляйте залишки прального засобу, спрею або інших речовин.

Свіжі відкладення видаляються легше.

Після використання залишайте дверцята приладу та кювету для пральних засобів відкритими.

Залишкова вода зможе висохнути, зменшуючи запахи в приладі.

16.2 Чищення барабана

УВАГА

Небезпека травмування!

Постійне прання за низької температури та недостатня вентиляція приладу можуть пошкодити барабан та призвести до травм.

- ▶ Регулярно запускайте програму очищення барабана або періть за температури не менше 60°C.
- ▶ Після кожного використання залишайте прилад висохнути, відкривши дверцята та кювету для пральних засобів.
- ▶ Запустіть програму **Бавовна 90°** без білизни.
Використовуйте порошковий пральний засіб.

16.3 Очищення кювети для пральних засобів

Зауваження: Щоб безпечно користуватися приладом, зважайте на інформацію в розділі Безпека → *Стор. 4* та Як запобігти матеріальним збиткам → *Стор. 11*.

1. Витягніть кювету для пральних засобів.

2. Натисніть на вставку та витягніть кювету для пральних засобів.

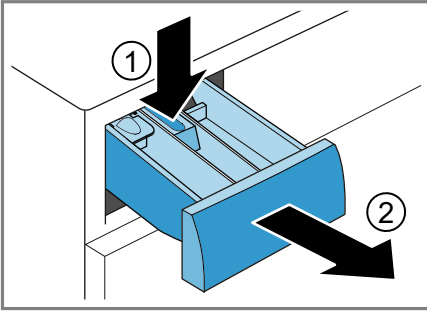

3. Натисніть на вставку знизу вгору.

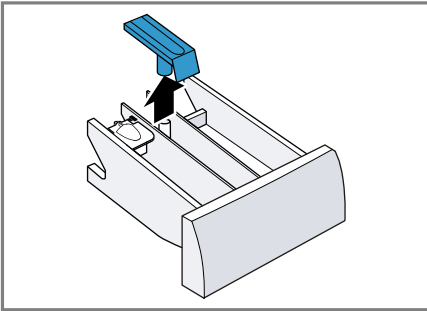

4. Прочистіть кювету для пральних засобів та вставку водою і щіткою й висушіть.

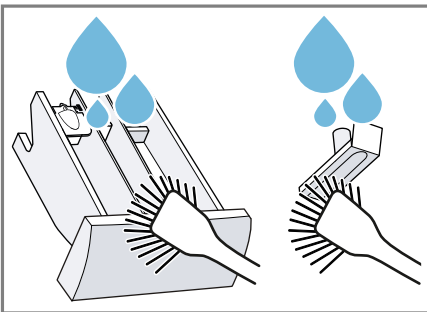

5. Вставте і зафіксуйте вставку.

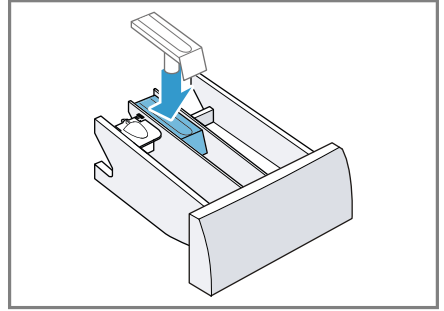

6. Очистіть отвір для кювети для пральних засобів.

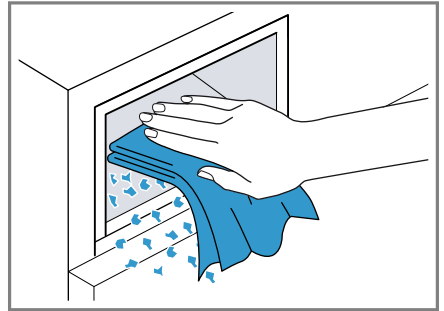

7. Вставте кювету для пральних засобів.

16.4 Видалення накипу

УВАГА!

Використання невідповідних засобів для видалення накипу, наприклад для кавоварок, може пошкодити прилад.

- Для цього приладу використовуйте засоби для видалення накипу, доступні на сайті виробника або у сервісній службі.

16.5 Прочистіть помпу для прального розчину

Прочистіть помпу для прального розчину у разі несправності, наприклад, при засміченні або утворенні шуму.

Спорожнення помпи для прального розчину

Зауваження: Щоб безпечно користуватися приладом, зважайте на інформацію в розділі Безпека → Стор. 4 та Як запобігти матеріальному збиткам → Стор. 11.

1. Закрийте водопровідний кран.
2. Вимкніть прилад.
3. Від'єднайте мережевий штекер приладу від мережі живлення.
4. Відкрийте дверцята для технічного обслуговування.

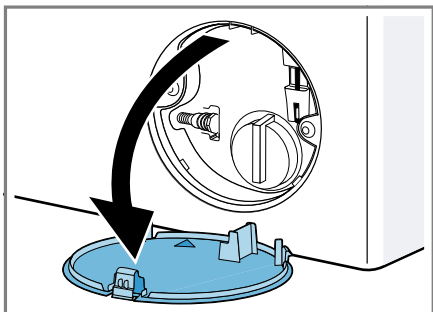

5. Зніміть дверцята для технічного обслуговування.

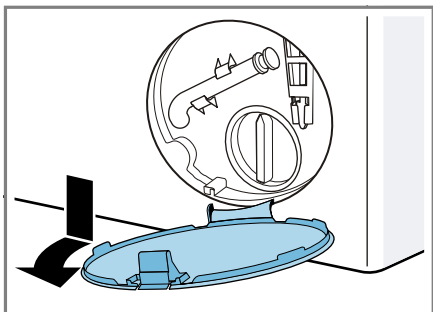

6. Поставте під отвір ємність достатнього розміру.

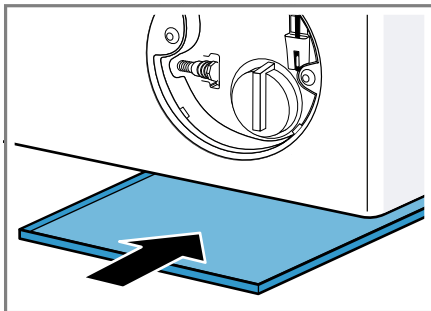

7. Вийміть шланг для відведення води із кріплення.

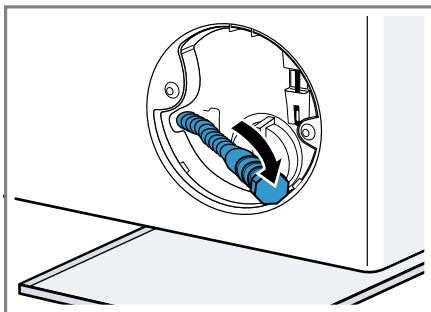

8. **⚠ УВАГА - Небезпека опіку!**

Під час прання при високих температурах пральний розчин нагрівається.

- ▶ Не торкайтеся гарячого прального розчину.

Щоб злити пральний розчин у ємність, зніміть кришку.

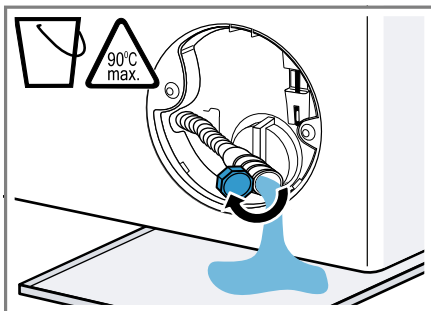

9. Притисніть кришку.

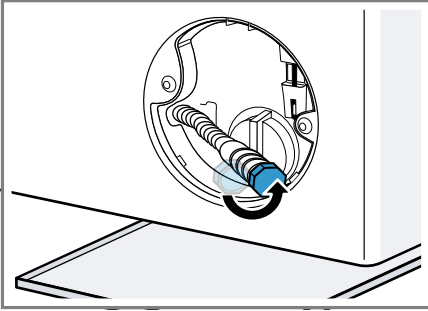

10. Затисніть шланг для відведення води у кріпленні.

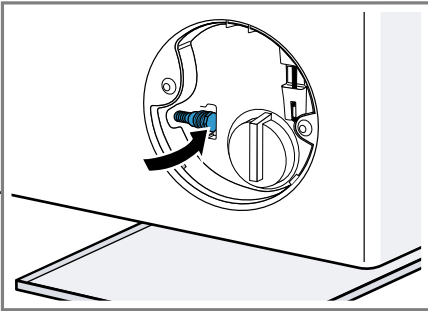

Прочистіть помпу для прального розчину

Зауваження: Щоб безпечно користуватися приладом, зважайте на інформацію в розділі Безпека → Стор. 4 та Як запобігти матеріальним збиткам → Стор. 11.

Вимога: Помпа для прального розчину порожня. → Стор. 46

1. Оскільки у помпі для прального розчину все ще може залишитися вода, обережно викрутіть кришку насоса.

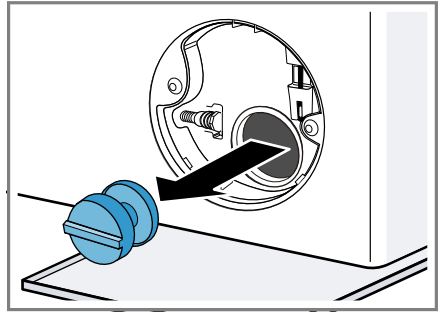

2. Очистіть насос всередині, різьбу кришки і корпус насоса.
3. Переконайтеся, що крильчатка помпи для прального розчину вільно обертається.
4. Вставте кришку насоса і закрутіть до упору.

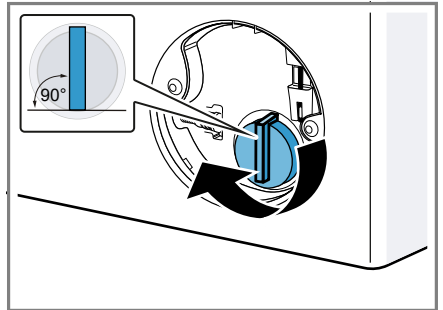

Ручка кришки насоса повинна знаходитися у вертикальному положенні.

5. Вставте дверцята для технічного обслуговування і зафіксуйте.

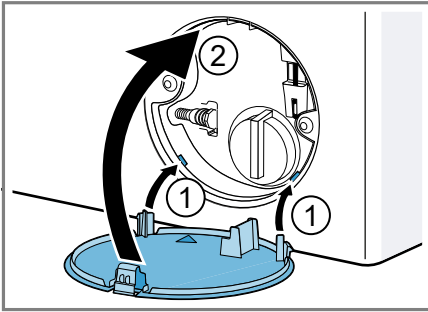

6. Закрийте сервісну кришку.

16.6 Очищення зливного шланга у місці з'єднання із сифоном

1. Вимкніть прилад.
2. Від'єднайте мережевий штекер приладу від мережі живлення.
3. Відпустіть хомут для шланга і обережно зніміть зливний шланг.

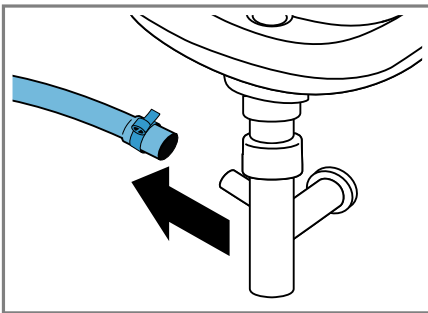

Можуть вилетіти залишки води!

4. Очистіть зливний шланг і патрубок сифона.

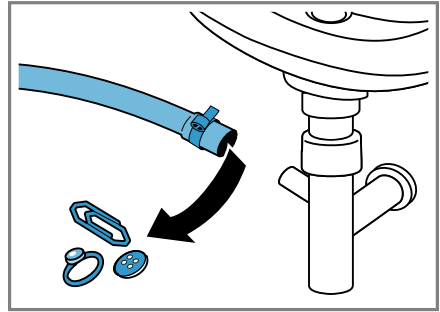

5. Встановіть зливний шланг і закріпіть місце з'єднання хомутом.

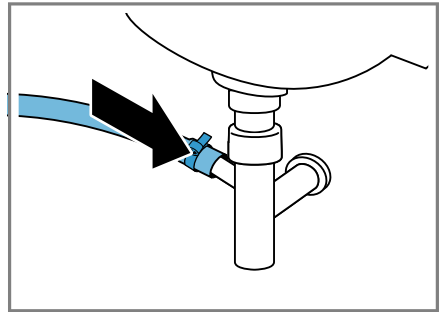

16.7 Очистіть фільтри на лінії подачі води.

Спорожнення шланга подачі води

1. Закрийте водопровідний кран.
2. Встановіть програму, крім **Ополіскування** 🧼, ⏻ **Віджимання** або **Злив** 🚰.
3. Запустіть програму і дайте їй працювати бл. 40 секунд.
4. Вимкніть прилад.
5. Від'єднайте мережевий штекер від мережі живлення.

Очищення фільтра на водопровідному крані

Зауваження: Щоб безпечно користуватися приладом, зважайте на інформацію в розділі Безпека → Стор. 4 та Як запобігти матеріальним збиткам → Стор. 11.

Вимога: Шланг подачі води порожній.

1. Від'єднайте шланг подачі води від крана.

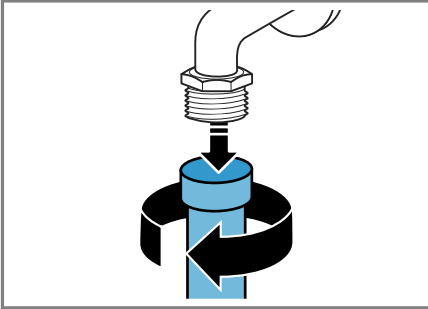

2. Очистіть фільтр маленькою щіткою.

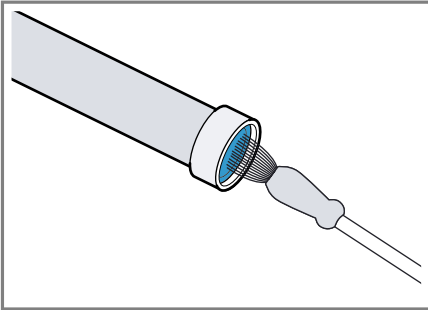

3. Приєднайте шланг подачі води і перевірте щільність з'єднання.

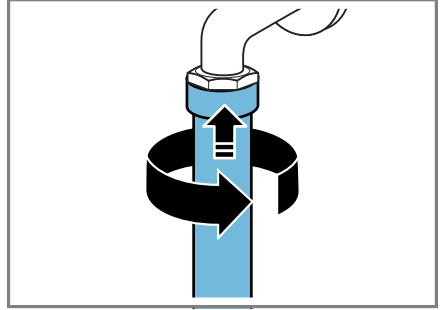

Очищення фільтра на приладі

Зауваження: Щоб безпечно користуватися приладом, зважайте на інформацію в розділі Безпека → Стор. 4 та Як запобігти матеріальним збиткам → Стор. 11.

Вимога: Шланг подачі води порожній.

→ "Спорожнення шланга подачі води", Стор. 48

1. Від'єднайте шланг із заднього боку приладу.

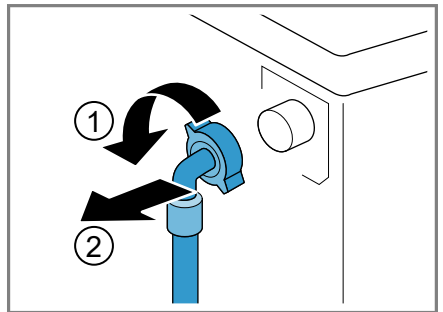

uk Чищення та догляд

2. Вийміть фільтр плоскогубцями.

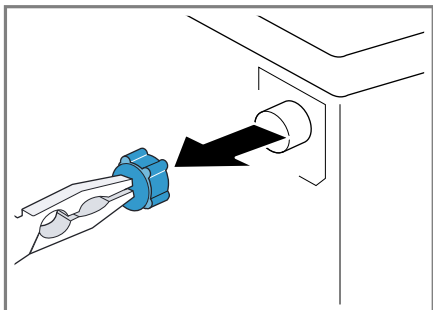

3. Очистіть фільтр маленькою щіткою.

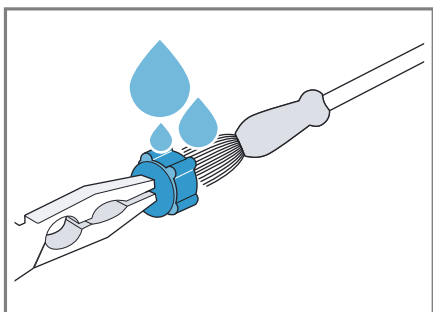

4. Встановіть сітку назад.

5. Приєднайте шланг і перевірте щільність з'єднання.

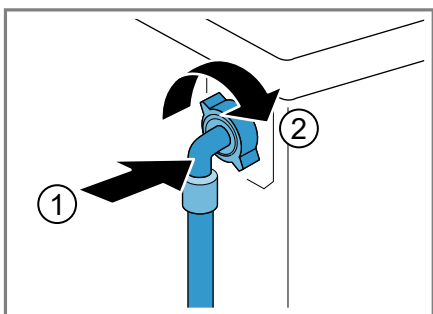

17 Усунення несправностей

Незначні несправності приладу можна усувати власноруч. Перш ніж звертатися до сервісної служби, скористайтеся відомостями про усунення несправностей. Так можна уникнути зайвих витрат.







УВАГА!











Небезпека ураження електричним струмом!

Ремонтні роботи, виконані неналежним чином, можуть становити небезпеку для користувача.

- ▶ Ремонтувати прилад дозволено тільки фахівцям.
- ▶ Для ремонту приладу дозволяється використовувати лише оригінальні запчастини.
- ▶ Щоб уникнути небезпек, у разі пошкодження кабелю живлення цього приладу його заміну має виконувати виробник, сервісний центр або особа з відповідною кваліфікацією.



Несправність	Причина та усунення несправностей
Дисплей згасає і блимає Старт / Перезав  .	Активний режим заощадження енергії . ▶ Натисніть на будь-яку кнопку. ✓ Дисплей знову засвітиться.
"E:36 / -10"	Зливна труба або зливний шланг засмічений. ▶ Очистіть зливну трубу і зливний шланг.
	Зливна труба або зливний шланг перекручені або засмічені. ▶ Переконайтеся, що зливна труба та зливний шланг не перегнуті і не затиснуті.
	Помпа для прального розчину засмітилась. ▶ → "Прочистіть помпу для прального розчину", Стор. 46
	Зливний шланг підключений занадто високо. ▶ Встановіть зливний шланг на висоті максимум 1 м.
	Кількість прального засобу надто висока. ▶ Невідкладна дія: змішайте одну столову ложку кондиціонера з 0,5 л води та додайте суміш у ліве відділення (не підходить для верхнього, спортивного одягу й текстильних виробів із пуху). ▶ Зменшіть кількість прального засобу під час наступного прання з подібним завантаженням.
	На зливному шлангу встановлений недопустимий подовжувач.

Несправність	Причина та усунення несправностей
"E:36 / -10"	<ul style="list-style-type: none"> ▶ Зніміть недопустимі подовжувачі зі зливного шланга. Підключення приладу
"E:36 / -25 / -26"	<p>Помпа для прального розчину засмітилась.</p> <ul style="list-style-type: none"> ▶ → "Прочистіть помпу для прального розчину", Стор. 46
	<p>Недостатній тиск води. Усунути це неможливо.</p> <hr/> <p>Фільтри на лінії подачі води засмічені.</p> <ul style="list-style-type: none"> ▶ Очистіть фільтри на лінії подачі води → Стор. 48. <hr/> <p>Водопровідний кран закритий.</p> <ul style="list-style-type: none"> ▶ Відкрийте водопровідний кран. <hr/> <p>Шланг подачі води перегнутий або затиснутий.</p> <ul style="list-style-type: none"> ▶ Переконайтеся, що шланг подачі води не перегнутий і не затиснутий.
Світиться  .	<p>Зависока температура.</p> <ul style="list-style-type: none"> ▶ Зачекайте, поки температура трохи знизиться. ▶ → "Переривання програми", Стор. 40 <hr/> <p>Рівень води занадто високий.</p> <ul style="list-style-type: none"> ▶ Запустіть програму Злив . <hr/> <p>Білизна затиснута дверцятами.</p> <ol style="list-style-type: none"> 1. Знову відчиніть дверцята. 2. Вийміть затиснуту білизну. 3. Закрийте дверцята. 4. Для запуску програми натисніть Старт / Перезав .
Блимає  .	<p>Дверцята не закриті.</p> <ol style="list-style-type: none"> 1. Закрийте дверцята. 2. Для запуску програми натисніть Старт / Перезав .
Усі інші коди несправностей.	<p>Несправність у роботі</p> <ul style="list-style-type: none"> ▶ Зателефонуйте до сервісної служби. → "Сервісні центри", Стор. 61
Прилад не працює.	<p>Не вставлений штекер мережного кабелю .</p> <ul style="list-style-type: none"> ▶ Підключіть прилад до електромережі. <hr/> <p>Запобіжник вийшов із ладу.</p> <ul style="list-style-type: none"> ▶ Перевірте запобіжник на електричному щиті. <hr/> <p>Зник струм.</p> <ul style="list-style-type: none"> ▶ Перевірте, чи працює освітлення й інші прилади в приміщенні.



Несправність	Причина та усунення несправностей
Програма не запускається.	<p>Старт / Перезав  не натиснуто.</p> <p>► Натисніть Старт / Перезав .</p> <hr/> <p>Дверцята не закриті.</p> <ol style="list-style-type: none"> 1. Закрийте дверцята. 2. Для запуску програми натисніть Старт / Перезав . <hr/> <p>Активовано функцію «Захист від доступу дітей».</p> <p>► → "Деактивація блокування від доступу дітей", Стор. 41</p> <hr/> <p>Активовано Заверш. через .</p> <p>► Перевірте, чи активовано Заверш. через .</p> <p>→ "Кнопки", Стор. 24</p> <hr/> <p>Білизна затиснута дверцятами.</p> <ol style="list-style-type: none"> 1. Знову відчиніть дверцята. 2. Вийміть затиснуту білизну. 3. Закрийте дверцята. 4. Для запуску програми натисніть Старт / Перезав .
Дверцята не відкриваються.	<p>Активовано – —.</p> <p>► Продовжте програму, натиснувши  Віджимання, або оберіть Злив  і натисніть Старт / Перезав .</p> <p>→ "Продовження програми в разі припинення ополіскування", Стор. 41</p> <hr/> <p>Зависока температура.</p> <p>► Зачекайте, поки температура трохи знизиться.</p> <p>► → "Переривання програми", Стор. 40</p> <hr/> <p>Рівень води занадто високий.</p> <p>► Запустіть програму Злив .</p> <hr/> <p>Збій електроживлення.</p> <p>► Відкрийте дверцята за допомогою екстреного розблокування.</p> <p>→ "Екстрене розблокування", Стор. 59</p>
Пральний розчин не відводиться.	<p>Зливна труба або зливний шланг засмічений.</p> <p>► Очистіть зливну трубу і зливний шланг.</p> <hr/> <p>Зливна труба або зливний шланг перекручені або засмічені.</p> <p>► Переконайтеся, що зливна труба та зливний шланг не перегнуті і не затиснуті.</p> <hr/> <p>Помпа для прального розчину засмітилась.</p>

Несправність	Причина та усунення несправностей
Пральний розчин не відводиться.	<p>▶ → "Прочистіть помпу для прального розчину", Стор. 46</p> <hr/> <p>Активовано – ---.</p> <p>▶ Продовжте програму, натиснувши Віджимання, або оберіть Злив і натисніть Старт / Перезав.</p> <p>→ "Продовження програми в разі припинення ополіскування", Стор. 41</p>
	<p>Зливний шланг підключений занадто високо.</p> <p>▶ Встановіть зливний шланг на висоті максимум 1 м.</p>
	<p>Кількість прального засобу надто висока.</p> <p>▶ Невідкладна дія: змішайте одну столову ложку кондиціонера з 0,5 л води та додайте суміш у ліве відділення (не підходить для верхнього, спортивного одягу й текстильних виробів із пуху).</p> <p>▶ Зменшіть кількість прального засобу під час наступного прання з подібним завантаженням.</p>
	<p>На зливному шлангу встановлений недопустимий подовжувач.</p> <p>▶ Зніміть недопустимі подовжувачі зі зливного шланга. Підключення приладу</p>
Вода не надходить. Пральний засіб не замивається.	<p>Старт / Перезав не натиснуто.</p> <p>▶ Натисніть Старт / Перезав.</p> <hr/> <p>Фільтри на лінії подачі води засмічені.</p> <p>▶ Очистіть фільтри на лінії подачі води → Стор. 48.</p>
	<p>Водопровідний кран закритий.</p> <p>▶ Відкрийте водопровідний кран.</p>
	<p>Шланг подачі води перегнутий або затиснутий.</p> <p>▶ Переконайтеся, що шланг подачі води не перегнутий і не затиснутий.</p>
Віджимання починається кілька разів.	<p>Система контролю дисбалансу намагається усунути дисбаланс кількарразовим розподілом білизни.</p> <p>▶ Не є несправністю - жодні дії не потрібні.</p> <p>Зауваження: За можливості завантажуйте в барабан разом малі та великі речі. Речі різної величини краще розподіляються під час віджимання.</p>
Тривалість програми змінюється під час процесу прання.	<p>Перебіг програми електронно оптимізується. Це може призвести до зміни тривалості програми.</p> <p>▶ Не є несправністю - жодні дії не потрібні.</p>

Несправність	Причина та усунення несправностей
Тривалість програми змінюється під час процесу прання.	<p>Система контролю дисбалансу намагається усунути дисбаланс кількарразовим розподілом білизни.</p> <ul style="list-style-type: none"> ▶ Не є несправністю - жодні дії не потрібні. <p>Зауваження: За можливості завантажуйте в барабан разом малі та великі речі. Речі різної величини краще розподіляються під час віджимання.</p>
В барабані не видно води.	<p>Система контролю піни вмикає полоскання, якщо піни занадто багато.</p> <ul style="list-style-type: none"> ▶ Не є несправністю - жодні дії не потрібні. <p>Вода знаходиться нижче видимої області.</p> <ul style="list-style-type: none"> ▶ Не є несправністю - жодні дії не потрібні. ▶ Під час роботи приладу не заливайте в нього додаткової води.
Поштовхи барабана після початку програми.	<p>Причиною є перевірка внутрішнього двигуна.</p> <ul style="list-style-type: none"> ▶ Не є несправністю - жодні дії не потрібні.
У камері ☼ знаходиться залишкова вода.	<p>Вставка камери ☼ засмічена.</p> <p>→ <i>"Очищення кювети для пральних засобів", Стор. 44</i></p>
Вібрації і рух приладу під час віджимання.	<p>Прилад вирівняний неправильно.</p> <ul style="list-style-type: none"> ▶ Вирівнювання приладу <p>Ніжки приладу не зафіксовані.</p> <ul style="list-style-type: none"> ▶ Зафіксуйте ніжки приладу. Вирівнювання приладу <p>Не зняті транспортні кріплення.</p> <ul style="list-style-type: none"> ▶ Зніміть транспортні кріплення
Барабан обертається, вода не надходить.	<p>Розпізнавання завантаження активне.</p> <ul style="list-style-type: none"> ▶ Не є несправністю, жодні дії не потрібні. <p>Зауваження: Розпізнавання завантаження може тривати до 2 хвилин.</p>
Інтенсивне утворення піни.	<p>Кількість прального засобу надто висока.</p> <ul style="list-style-type: none"> ▶ Невідкладна дія: змішайте одну столову ложку кондиціонера з 0,5 л води та додайте суміш у ліве відділення (не підходить для верхнього, спортивного одягу й текстильних виробів із пуху). ▶ Зменшіть кількість прального засобу під час наступного прання з подібним завантаженням.
Не досягається висока частота віджимання.	<p>Встановлена занадто низька частота віджимання.</p> <ul style="list-style-type: none"> ▶ Під час наступного прання встановіть більшу частоту віджимання.

Несправність	Причина та усунення несправностей
Не досягається висока частота віджимання.	<p>Система контролю дисбалансу намагається усунути дисбаланс шляхом зниження частоти віджимання.</p> <ul style="list-style-type: none"> ▶ Розподіліть білизну в барабані. <p>Зауваження: За можливості завантажуйте в барабан разом малі та великі речі. Речі різної величини краще розподіляються під час віджимання.</p> <ul style="list-style-type: none"> ▶ Запустіть програму  Віджимання .
Програма «Віджимання» не запускається.	<p>Зливна труба або зливний шланг засмічений.</p> <ul style="list-style-type: none"> ▶ Очистіть зливну трубу і зливний шланг. <hr/> <p>Зливна труба або зливний шланг перекручені або засмічені.</p> <ul style="list-style-type: none"> ▶ Переконайтеся, що зливна труба та зливний шланг не перегнуті і не затиснуті. <hr/> <p>Система контролю дисбалансу припинила віджимання через нерівномірний розподіл білизни в машині.</p> <ul style="list-style-type: none"> ▶ Розподіліть білизну в барабані. <p>Зауваження: За можливості завантажуйте в барабан разом малі та великі речі. Речі різної величини краще розподіляються під час віджимання.</p> <ul style="list-style-type: none"> ▶ Запустіть програму  Віджимання .
Гучний шум шипіння.	<p>Вода під тиском подається в кювету для пральних засобів.</p> <ul style="list-style-type: none"> ▶ Не є несправністю - звичайний робочий звук.
Гучні звуки під час віджимання.	<p>Прилад вирівняний неправильно.</p> <ul style="list-style-type: none"> ▶ Вирівнювання приладу <hr/> <p>Ніжки приладу не зафіксовані.</p> <ul style="list-style-type: none"> ▶ Зафіксуйте ніжки приладу. Вирівнювання приладу <hr/> <p>Не зняті транспортні кріплення.</p> <ul style="list-style-type: none"> ▶ Зніміть транспортні кріплення
Шум і гуркіт у помпі для прального розчину.	<p>У помпу для прального розчину потрапив сторонній предмет.</p> <ul style="list-style-type: none"> ▶ → "Прочистіть помпу для прального розчину", Стор. 46
Гучний ритмічний звук всмоктування.	<p>Помпа для прального розчину активна, відводиться пральний розчин.</p> <ul style="list-style-type: none"> ▶ Не є несправністю - звичайний робочий звук.

Несправність	Причина та усунення несправностей
Зминання тканин.	<p>Частота віджимання занадто висока.</p> <ul style="list-style-type: none"> ▶ Під час наступного прання встановіть нижчу частоту віджимання. <hr/> <p>Кількість завантаження занадто висока.</p> <ul style="list-style-type: none"> ▶ Під час наступного прання зменшіть кількість завантаження. <hr/> <p>Для текстильного виробу вибрана невідповідна програма.</p> <ul style="list-style-type: none"> ▶ Виберіть для текстильного виробу відповідну програму. → "Програми", Стор. 25
Пральний засіб або кондиціонер витікає з манжети і збирається на дверцятах або у складці манжети.	<p>Забагато прального засобу/кондиціонера у кюветі для пральних засобів.</p> <ul style="list-style-type: none"> ▶ При дозуванні рідкого прального засобу і кондиціонера слід дотримуватися позначки на кюветі для пральних засобів і не перевищувати її.
Незадовільний результат віджимання. Білизна занадто мокра/волога.	<p>Встановлена занадто низька частота віджимання.</p> <ul style="list-style-type: none"> ▶ Під час наступного прання встановіть більшу частоту віджимання. ▶ Запустіть програму ☺ Віджимання .
	<p>Зливна труба або зливний шланг засмічений.</p> <ul style="list-style-type: none"> ▶ Очистіть зливну трубу і зливний шланг.
	<p>Зливна труба або зливний шланг перекручені або засмічені.</p> <ul style="list-style-type: none"> ▶ Переконайтеся, що зливна труба та зливний шланг не перегнуті і не затиснуті.
	<p>Система контролю дисбалансу припинила віджимання через нерівномірний розподіл білизни в машині.</p> <ul style="list-style-type: none"> ▶ Розподіліть білизну в барабані. <p>Зауваження: За можливості завантажуйте в барабан разом малі та великі речі. Речі різної величини краще розподіляються під час віджимання.</p> <ul style="list-style-type: none"> ▶ Запустіть програму ☺ Віджимання .
	<p>Система контролю дисбалансу намагається усунути дисбаланс шляхом зниження частоти віджимання.</p> <ul style="list-style-type: none"> ▶ Розподіліть білизну в барабані. <p>Зауваження: За можливості завантажуйте в барабан разом малі та великі речі. Речі різної величини краще розподіляються під час віджимання.</p>

Несправність	Причина та усунення несправностей
Незадовільний результат віджимання. Білизна занадто мокра/волога.	▶ Запустіть програму  Віджимання .
Залишки прального засобу на вологій білизні.	Пральні засоби можуть містити нерозчинні у воді речовини, які осідають на білизні. ▶ Запустіть програму Ополіскування  .
Залишки прального засобу на сухій білизні.	Пральні засоби можуть містити нерозчинні у воді речовини, які осідають на білизні. ▶ Після прання та сушіння очистіть білизну щіткою.
Зі шланга подачі води витікає вода.	Шланг подачі води підключений неправильно/нещільно. 1. Правильно підключіть шланг подачі води. Підключення шланга подачі води 2. Міцно затягніть нарізне з'єднання.
Зі зливного шланга витікає вода.	Зливний шланг пошкоджений. ▶ Замініть пошкоджений зливний шланг. Зливний шланг неправильно підключений. ▶ Правильно підключіть зливний шланг. Типи підключення каналізації
У приладі з'явився запах.	Волога та залишки прального засобу можуть призвести до появи бактерій. ▶ → <i>"Чищення барабана"</i> , <i>Стор. 44</i> ▶ Якщо ви не використовуєте прилад, залиште дверцята і кювету для пральних засобів відкритими, щоб рештки води висохли.

17.1 Екстрене розблокування

Розблокування дверцят

Вимога: Помпа для прального розчину порожня. → Стор. 46

- УВАГА!** Вода, що витікає, може спричинити збитки.
- ▶ Не відкривайте дверцята, поки через скло видно воду.
За допомогою інструмента потягніть вниз елемент для екстреного розблокування та відпустіть його.

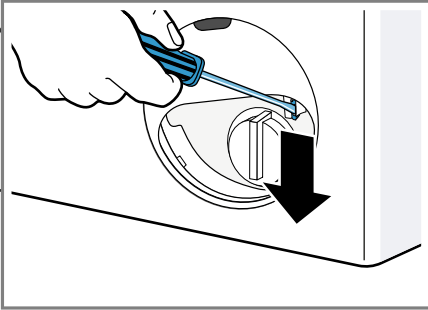

- ✓ Замок дверей розблокований.
- Вставте дверцята для технічного обслуговування і зафіксуйте.
- Закрийте сервісну кришку.

18 Транспортування, зберігання й утилізація

Тут ви дізнаєтеся, як підготувати прилад до транспортування й зберігання. Крім того, ви дізнаєтеся, як утилізувати старі прилади.

18.1 Демонтаж приладу

- Закрийте водопровідний кран.
- "Спорожнення шланга подачі води", Стор. 48.

- Вимкніть прилад.
- Вийміть мережевий штекер приладу із розетки.
- Злийте залишки прального розчину.
→ "Прочистіть помпу для прального розчину", Стор. 46
- Зніміть шланги.

18.2 Встановлення транспортних кріплень

Зафіксуйте прилад для транспортування за допомогою транспортних кріплень, щоб уникнути пошкодження.

- Зніміть 4 заглушки для отворів.
– За потреби використовуйте викрутку, щоб зняти заглушки для отворів.

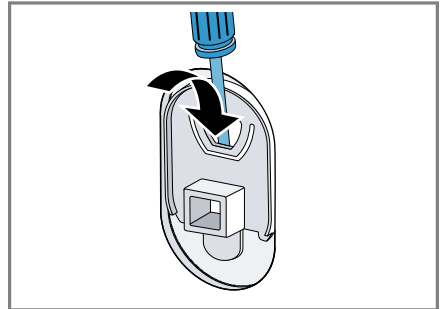

Збережіть заглушки для отворів для подальшого використання.

- Вставте 4 гільзи.

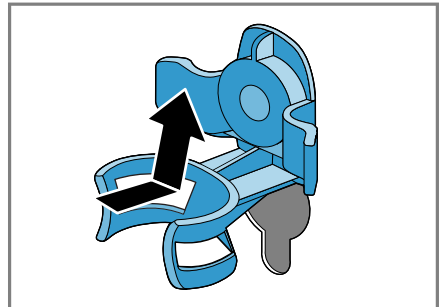

3. Вставте всі гвинти 4 транспортних кріплень і трохи затягніть.

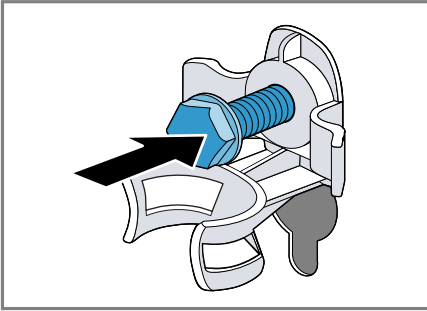

4. Вставте мережний кабель у кріплення ① і затягніть всі 4 гвинти транспортних кріплень гайковим ключем SW13 ②.

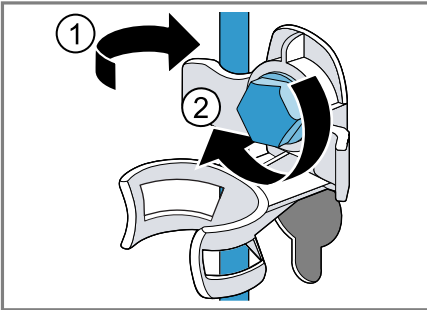

5. Вставте шланг у кріплення.

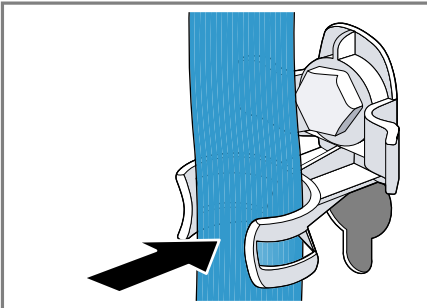

18.3 Повторна підготовка приладу до роботи

- Зніміть транспортні кріплення.

18.4 Утилізація старих приладів

Екологічна утилізація дає змогу повторно використовувати цінну сировину.

⚠ УВАГА!

Небезпека шкоди здоров'ю!

Діти можуть зачинитися в приладі й потрапити в небезпечну для життя ситуацію.

- Не встановлюйте прилад за дверима, які блокують і ускладнюють відчинення дверцят приладу.
- Виводячи прилад з експлуатації, від'єднайте мережвий штекер мережного кабелю, а потім переріжте мережний кабель та зламайте замок дверцят приладу, щоб дверцята більше не закривалися.

1. Витягніть штепсельну вилку кабелю живлення.
2. Переріжте кабель живлення.
3. Утилізуйте прилад екологічним способом.

Інформацію щодо актуальних способів утилізації можна отримати у продавця приладу або органів місцевого самоврядування.



Цей прилад марковано згідно положень європейської Директиви 2012/19/EU стосовно електронних та електроприладів, що були у використанні (waste electrical and electronic equipment - WEEE). Директивою визначаються можливості, які є дійсними у межах Європейського союзу,

щодо прийняття назад та утилізації бувших у використанні приладів.

19 Сервісні центри

Якщо виникнуть запитання щодо застосування, ви не зможете власноруч усунути несправність приладу або знадобиться ремонт, зверніться до нашого сервісного центру.

Важливі для безпеки оригінальні запасні частини, що відповідають Директиві ЄС щодо екологічного проектування, можна придбати в нашій сервісній службі впродовж щонайменше 10 років з моменту виходу приладу на ринок Європейського економічного простору.

Зуваження: Робота сервісного центру в гарантійних випадках безкоштовна.

Докладніші відомості про термін і умови гарантії у вашій країні можна отримати в сервісній службі, у дилера й на нашому сайті.

Звертаючись до сервісного центру, назвіть номер виробу (E-Nr.) і заводський номер (FD) приладу. Контактні дані сервісного центру можна знайти в долученому довіднику або на нашому сайті.

19.1 Номер виробу (E-Nr.) і заводський номер (FD)

Номер виробу (E-Nr.) і заводський номер (FD) приладу наведено на заводській табличці.

Залежно від моделі фірмова табличка розташована:

- на внутрішньому боці дверцят.
- на внутрішньому боці сервісної кришки.

- на задньому боці приладу.

Щоб мати змогу швидко знайти відомості про прилад і телефонний номер сервісного центру, ці дані можна записати.

20 Технічні характеристики

Тут ви знайдете цифри й факти про свій прилад.

Висота приладу	85,0 см
Ширина приладу	60,0 см
Глибина приладу	55,0 см
Вага	65 - 70 кг ¹
Максимальний об'єм завантаження	8 кг
Напруга в мережі	220 - 240 В, 50 Гц
⇄ Мінімальний струм спрацьовування запобіжника	10 А
Номінальна потужність	2300 Вт
Споживана потужність	<ul style="list-style-type: none"> ■ У вимкненому стані: 0,12 Вт ■ В увімкненому стані: 0,50 Вт
Тиск води	<ul style="list-style-type: none"> ■ Мінімум: 100 кПа (1 бар) ■ Максимум: 1000 кПа (10 бар)
Довжина шланга подачі води	150 см

¹ Залежно від комплектації приладу

Довжина шланга 150 см
відведення води

Довжина мереж- 160 см
ного кабелю

¹ Залежно від комплектації прила-
ду

Детальнішу інформацію про вашу модель можна знайти в Інтернеті за адресою <https://energylabel.bsh-group.com>¹. Ця веб-адреса посилається на офіційну європейську базу даних виробів EPREL, веб-адреса якої не була опублікована на момент друку. Дотримуйтесь інструкцій щодо пошуку моделі. Ідентифікатор моделі — це символи перед косою рисою в номері виробу (E-Nr.) на паспортній таблиці. Крім того, ви можете знайти ідентифікатор моделі в першому рядку наклейки з інформацією про енергоспоживання згідно зі стандартами ЄС.

¹ Чинне тільки для країн Європейського економічного співтовариства



A series of horizontal lines for writing, starting from the top right of the pencil icon and extending across the width of the page. The lines are evenly spaced and cover the majority of the page area, providing a template for text entry.



Thank you for buying a Bosch Home Appliance!

Register your new device on MyBosch now and profit directly from:

- **Expert tips & tricks for your appliance**
- **Warranty extension options**
- **Discounts for accessories & spare-parts**
- **Digital manual and all appliance data at hand**
- **Easy access to Bosch Home Appliances Service**

Free and easy registration – also on mobile phones:

www.bosch-home.com/welcome

BOSCH
HOME APPLIANCES
SERVICE

Looking for help? You'll find it here.

Expert advice for your Bosch home appliances, help with problems or a repair from Bosch experts.

Find out everything about the many ways Bosch can support you:

www.bosch-home.com/service

Contact data of all countries are listed in the attached service directory.

Robert Bosch Hausgeräte GmbH

Carl-Wery-Straße 34

81739 München

GERMANY

www.bosch-home.com



9001581486 (010224)

uk